

عيب يابى قطعات الكترونيكى

جلسه اول

👉 جریان الکتریکی

نرخ تغییر بار الکتریکی نسبت به زمان می باشد. در مفهوم قابل فهم تر به حرکت بارهای الکتریکی جریان الکتریکی گفته می شود.

$$I = \frac{\partial q}{\partial t}$$

در این رابطه جریان می تواند نسبت به زمان تغییر کند. جریان الکتریکی برای ایجاد شدن باید از سطح معینی عبور کند، برای مثال از سطح مقطع یک رسانا مانند سیم عبور کند. پس با تعریف دقیق تر به حرکت بارهای الکتریکی (الکترون) در یک رسانا جریان الکتریکی گفته می شود.

جریان الکتریکی را با i که اولین حرف کلمه (Intensität شدت) می باشد نمایش می دهند. واحد جریان الکتریکی آمپر است که با A نمایش می دهند. بعضی مواقع جریان الکتریکی را آمپراژ می نامند.

👉 شدت جریان الکتریکی

مقدار بار الکتریکی خالصی است که در واحد زمان از سطح مقطع خاصی از رسانا عبور می کند، همانطور که گفته شد شدت جریان الکتریکی را با i نشان می دهند.

$$i = \frac{dq}{dt}$$

اگر بار خالص dq در بازه زمانی dt از سطحی عبور کند می گوییم جریان i در مدار برقرار شده است. با این تعریف اگر یک کولن بار در مدت زمان ۱ ثانیه از سطح مقطع یک جسم رسانا عبور کند در واقع جریان ۱ آمپر از آن عبور کرده است.

نکته 

برای ایجاد جریان الکتریکی به مولد جریان الکتریکی نیاز داریم. مولد جریان الکتریکی با ایجاد اختلاف پتانسیل در دو سر مدار باعث برقرار شدن جریان الکتریکی می شود.

پتانسیل الکتریکی 

مقدار انرژی الکتریکی که بار الکتریکی حمل می کند را پتانسیل الکتریکی می گویند. پتانسیل الکتریکی را با V نمایش می دهند و در بیشتر موارد به آن ولتاژ هم می گویند. واحد اندازه گیری ولتاژ در دستگاه SI ولت می باشد. معمولاً در صحبت از پتانسیل الکتریکی پای اختلاف پتانسیل الکتریکی وسط کشیده می شود.

اختلاف پتانسیل الکتریکی 

مقدار کار انجام شده برای انتقال بار الکتریکی از نقطه الف به نقطه ب می باشد. با این تعریف با داشتن یک مولد با اختلاف پتانسیل (ولتاژ) یک ولت، مقدار کار انجام شده برای انتقال ۱ کولن بار الکتریکی (الکترون) از نقطه الف به نقطه ب برابر ۱ ژول می باشد.

در واقع از طرف منبع ولتاژ به بار الکتریکی (الکترون) نیرو وارد می شود تا حرکت کند (جریان الکتریکی) سپس این انرژی جنبشی بصورت انرژی پتانسیل در بار الکتریکی (الکترون) ذخیره می شود (ولتاژ) تا در پایان توسط مصرف کننده (مقاومت) مصرف شود.

جهت قراردادی جریان الکتریکی در مدارهای الکتریکی 

در یک مدار الکتریکی مولد اختلاف پتانسیل الکتریکی (باتری) مانند یک پمپ عمل می کند و با ایجاد اختلاف پتانسیل در مدار باعث ایجاد جریان در مدار می شود. می دانیم که در مدارهای الکتریکی جهت جریان (بارهای مثبت) بصورت قراردادی از مثبت (آند) به منفی (کاتد) می باشد. دقت داشته باشید که در واقع جهت جریان الکتریکی بدین صورت نیست. الکترون ها همیشه از سمت منفی به مثبت حرکت می کنند یا الکترون ها همیشه از جایی که تراکم بیشتری دارند به سمت جایی که تراکم کمتری دارند حرکت می کنند. دقت داشته باشید که بصورت قراردادی جهت جریان الکترون ها در مدار با داشتن مولد جریان از قطب مثبت به منفی می باشد یعنی جهت جریان در جهت حرکت بارهای مثبت در نظر گرفته می شود و این در حالی است که در واقعیت الکترون های

آزاد باعث ایجاد جریان می شوند. دقت کنید که منظور از جریان حرکت بارهای مثبت می باشد و این را بصورت قرارداد در آورده اند هرچند که غلط نیست ولی واقعیت امر این است که الکترون ها با بار منفی حرکت می کنند.

نکته 🧠

برای درک مفهوم جهت جریان قراردادی ویدیوی آن را از این [لینک](#) دانلود کنید.

نکته 🧠

رابطه زیر بین جریان الکتریکی و ولتاژ و مقاومت در یک مدار برقرار می باشد.

$$V=i * R$$

در یک قطعه الکتریکی ولتاژ با جریان نسبت مستقیم دارد و اگر ولتاژ دو سر یک قطعه را افزایش دهیم مقدار جریان عبوری از قطعه نیز بیشتر می شود.

محاسبه مقدار جریان الکتریکی با مولتی متر 🍷

برای اندازه گیری جریان الکتریکی از مولتی متر استفاده می شود که بطور سری در مدار قرار داده می شود. فرض کنید می خواهید مقدار جریان الکتریکی قبل از یک مقاومت را با مولتی متر بدست آورید. برای اینکار لازم است کار های زیر را انجام دهید.

- تنظیم سلکتور مولتی متر روی آمپر برای جریان های مستقیم
- خارج کردن یکی از پایه های قطعه از لحیم (قطع کردن اتصال نقطه مورد نظر از مدار برای قرار دادن مولتی متر در مسیر بطور سری)
- اتصال پراب قرمز مولتی متر به نقطه پایانی مسیر که پایه قطعه از آن جدا شده است
- اتصال پراب مشکی به پایه جدا شده قطعه
- خواندن عدد مولتی متر
-

نکته 

برای یادگیری اندازه گیری جریان با مولتی متر فایل فلش را از این [لینک](#) دانلود کنید.

 محاسبه مقدار اختلاف پتانسیل الکتریکی با مولتی متر

برای اندازه گیری اختلاف پتانسیل الکتریکی در مدار باید مولتی متر را بطور موازی در مدار قرار داد. بر فرض اگر می خواهید مقدار ولتاژ دو سر یک مقاومت را با مولتی متر بدست آورید لازم است سلکتور مولتی متر را روی اهم گذاشته و پراب های قرمز و منفی را به دو سر مقاومت وصل کنید و عدد مولتی متر را بخوانید.

 مقاومت الکتریکی

مقاومت رسانا در مقابل حرکت الکترون ها را مقاومت الکتریکی می گویند. در واقع مولد به الکترون های آزاد انرژی جنبشی می دهد و الکترون ها در مدار به حرکت در می آیند و هنگامی که از مقاومت های الکتریکی عبور می کنند انرژی الکترون ها گرفته می شود و تبدیل به گرما می شود.

مقاومت الکتریکی را با R که اول کلمه Resistor می باشد نشان می دهند و واحد آن اهم است. مقدار آن از رابطه زیر بدست می آید.

$$\begin{aligned} &*** \\ &R = V / i \\ &*** \end{aligned}$$

 اندازه گیری مقاومت الکتریکی

روی بدنه یک مقاومت ۴ رنگ از سمت چپ وجود دارد که سه رنگ اول نزدیک به هم و رنگ چهارم با فاصله کمی قرار دارد. برای خواندن مقدار یک مقاومت از سه رنگ اول استفاده می شود و برای دانستن مقدار تلورانس یا خطا در مقدار یک مقاومت از رنگ چهارم استفاده می شود.

به رنگ بندی زیر توجه کنید.

| | |
|---------|---|
| مشکی | 0 |
| قهوه ای | 1 |
| قرمز | 2 |
| نارنجی | 3 |
| زرد | 4 |
| سبز | 5 |
| آبی | 6 |
| بنفش | 7 |
| خاکستری | 8 |
| سفید | 9 |

| | |
|---------|-----|
| طلایی | 5% |
| نقره ای | 10% |
| بی رنگ | 20% |

به مقاومت زیر توجه کنید.





👉 برای خواندن مقاومت زیر در مدار پاور به صورت زیر عمل کنید.

- ابتدا مقاومت را از مدار جدا کنید.
- این مقاومت از سه رنگ سبز، قهوه ای، سیاه در سمت چپ و رنگ طلایی برای تلورانس تشکیل شده است.
- به ازای سه رنگ اول سمت چپ مقدار آن ها را از جدول جایگزین کنید به اینصورت که به ازای رنگ سبز عدد ۵ و به ازای رنگ قهوه ای عدد ۱ و به ازای رنگ سیاه عدد ۰ قرار دهید. مقدار تلورانس رنگ طلایی هم برابر ۰.۵٪ است.
- عدد متناظر رنگ ها برابر ۵۱۰ می باشد.
- برای خواندن مقاومت از روی عدد ۵۱۰ عدد ۵۱ را نوشته و به ازای عدد سوم جلوی عدد ۵۱ صفر قرار می دهید که در اینجا به خاطر ۰ شده عدد سوم هیچ صفری قرار نمی دهیم و مقدار مقاومت برابر ۵۱ اهم می باشد.
- اما درصد تلورانس را هم باید بدست آورد. برای اینکار به خاطر رنگ طلایی که برابر ۰.۵٪ خطا می باشد در نتیجه باید ۰.۵٪ مقاومت بدست آمده (۵۱) را محاسبه کرد که برابر ۲.۷۵ می باشد بنابراین مقدار مقاومت با لحاظ کردن درصد تلورانس برابر $۵۱ + ۲.۷۵$ و $۵۱ - ۲.۷۵$ می باشد یعنی مقدار مقاومت باید بین ۴۸.۲۵ اهم و ۵۳.۷۵ اهم باشد.

👉 محاسبه مقدار مقاومت با مولتی متر

مولتی متر را روی اهم تنظیم کرده و پراب قرمز را به یک سر مقاومت و پراب منفی را به سر دیگر مقاومت وصل کنید.



عدد نمایش داده شده را یادداشت کنید. مشاهده می کنید که عدد ۵۲.۶ اهم اندازه گیری شده با مولتی متر در بین ۵۳.۷۵ و ۴۸.۲۵ اهم می باشد و نشان می دهد مقاومت سالم است.



نکته 

- اگر از سه رنگ سمت چپ رنگ سوم طلایی بود آنگاه به ازای قرار دادن صفر به اندازه عدد سوم جلوی دو عدد قبل یک ممیز بین عدد اول و دوم قرار می دهیم. برای مثال اگر ترکیب رنگ از سمت چپ بصورت قهوه ای، قرمز، طلایی، طلایی بود عدد نوشته شده بصورت ۱.۲ می شود.
- معمولاً مقاومت های روی برد یک کامپیوتر یا لپ تاپ با تلورانس طلایی هستند.

راه های سریع تشخیص سوختگی مقاومت 

- از روی رنگ مقاومت می توان تشخیص داد مقاومت سالم است یا سوخته یعنی اگر مقاومت تغییر رنگ داده باشد سوخته است.
- بوسیله تست بوق می توان تشخیص داد که مقاومت سالم است یا سوخته است، با قرار دادن سلکتور مولتی متر روی بازر و اتصال پراب ها قرمز و منفی به دو سر مقاومت اگر مولتی متر بوق زد یعنی مقاومت خراب است. در حالت سوخته مقاومت بصورت یک اتصال کوتاه عمل می کند.

نکته 

سیم لحیم مناسب برای لحیم کاری سیم لحیم ۶۳۳۷ می باشد که ۶۳٪ سرب و ۳۷٪ قلع دارد.

خازن 📌

قطعه ای است که برای ذخیره انرژی الکتریکی (ولتاژ) در مدار استفاده می شود و با توجه به اینکه بار الکتریکی در خازن ذخیره می شود می توان از آن ها برای ایجاد میدان الکتریکی یکنواخت استفاده کرد. از خازن ها برای صاف کردن سطح ولتاژ مستقیم نیز استفاده می شود. از خازن ها به عنوان فیلتر نیز استفاده می کنند چرا که سیگنال های متناوب را به راحتی عبور می دهند ولی مانع عبور سیگنال های مستقیم می شوند.

خازن را با حرف C که اول کلمه Capacitor می باشد نشان می دهند. ظرفیت خازن بر اساس واحد فاراد می باشد و معیاری برای اندازه گیری توانایی خازن در نگهداری انرژی الکتریکی می باشد .

ظرفیت خازن با توجه به فرمول زیر بدست می آید.

$$C = k\epsilon_0 \frac{A}{d}$$

خازن از دو صفحه فلزی موازی (هادی از جنس روی، آلومنیوم، نقره) که در بین صفحات هوا یا عایق (دی الکتریک مانند کاغذ، میکا، پلاستیک، سرامیک، اکسید آلومنیوم، اکسید تانتالیوم) وجود دارد تشکیل شده است .

نکته 

ظرفیت خازن بر اساس فاراد می باشد اما فاراد واحد بزرگی است و به این خاطر از واحد های کوچکتر زیر در ظرفیت های خازن استفاده می شود.

| | |
|-------------|------------------|
| میلی فاراد | 10^{-3} فاراد |
| میکرو فاراد | 10^{-6} فاراد |
| نانو فاراد | 10^{-9} فاراد |
| پیکو فاراد | 10^{-12} فاراد |

| | |
|----------------|------------------|
| یک میلی فاراد | 1000 میکرو فاراد |
| یک میکرو فاراد | 1000 نانو فاراد |
| یک نانو فاراد | 1000 پیکو فاراد |

انواع خازن 

انواع خازن شامل موارد زیر است.

- الکترولیتی
- عدسی
- سرامیکی

خازن سرامیکی 

معمولترین خازن غیر الکترولیتی می باشد (خازن خشک) که در آن دی الکتریک به کار رفته از جنس سرامیک می باشد.



- ثابت دی الکتریک سرامیک بالاست یعنی عایق بسیار خوبی است و امکان ساخت خازن های کوچک در ظرفیت زیاد را فراهم می کند.
- ظرفیت خازن سرامیکی بالا است و بین ۱ میکرو فاراد تا ۵ پیکو فاراد می باشد.
- ولتاژ کار خازن های سرامیکی بالا است.

🔧 تست بوق خازن با مولتی متر

در حالی که خازن روی بورد است سلکتور مولتی متر را روی بازر قرار دهید و یک تست بوق انجام دهید و اگر صدای بوق شنیده شد خازن خراب شده است.

🔧 اندازه گیری ظرفیت خازن سرامیکی

در ابتدا خازن سرامیکی را از بورد جدا کنید سپس سلکتور مولتی متر را روی خازن قرار داده و پراب های قرمز و سیاه را به دو پایه خازن وصل کرده و عددی که مولتی متر نمایش می دهد را یادداشت کنید. مشاهده می شود که ظرفیت خازن برابر 0.13 نانو فاراد بود که اندازه درستی نمی باشد و برای اندازه گیری این نوع خازن نیز باید از IC متر استفاده کرد و مولتی متر جوابگو نیست.



نکته 🧠

برای صفر کردن مولتی متر دکمه REL را فشار دهید.

خازن عدسی 👉

در کل مانند خازن سرامیکی می باشند. خازن عدسی به شکل زیر است.

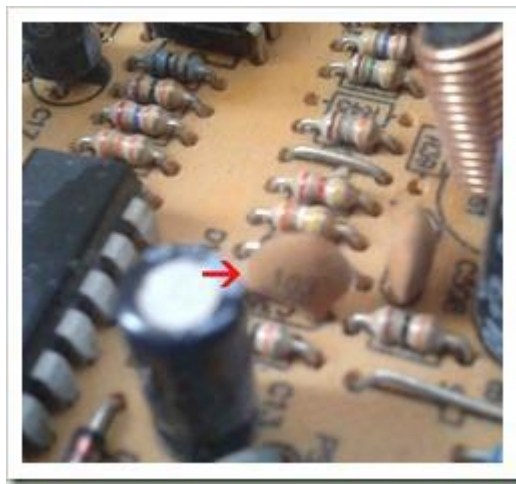

تست بوق خازن با مولتی متر 🧑🔧

در حالی که خازن روی برد است سلکتور مولتی متر را روی بازر قرار دهید و یک تست بوق انجام دهید و اگر صدای بوق شنیده شد خازن خراب شده است.

محاسبه ظرفیت خازن عدسی از روی عدد درج شده روی آن 🧑🔧

در اینجا مشاهده می شود که روی خازن عدد ۱۰۳ نوشته شده است که بصورت زیر ظرفیت خازن عدسی محاسبه می شود. دو رقم اول را نوشته و به اندازه عدد سوم صفر جلوی دو عدد اول می گذاریم و بدین ترتیب ظرفیت خازن بر اساس پیکو فاراد بدست می آید. بنابراین ظرفیت این خازن برابر ۱۰۰۰۰ پیکو فاراد یا ۱۰ نانو فاراد می باشد.

اندازه گیری ظرفیت خازن عدسی با مولتی متر 🧑🔧

برای بدست آوردن ظرفیت خازن با استفاده از مولتی متر در ابتدا خازن را از مدار خارج کنید سپس سلکتور آن را روی خازن قرار داده و پراب های قرمز و سیاه را به دو پایه خازن وصل کنید و عدد نمایش داده شده توسط مولتی متر را یادداشت کنید. در اینجا ظرفیت خازن عدسی 10^3 برابر 10 نانو فاراد می باشد.





👉 خازن الکترولیتی

این نوع خازن ها معمولا در رنج میکرو فاراد می باشند. نام دیگر این خازن ها خازن شیمیایی است. بر خلاف خازن های عدسی این خازن ها دارای پایه مثبت و منفی می باشند. مقدار واقعی ولتاژ و ظرفیت قابل تحمل خازن روی آن نوشته شده است. خازن های الکتریکی در دو نوع خازن های آلومنیومی و تانتالیومی ساخته می شود. یکی از کاربردهای فراوان آن در مدار یکسوساز دیودی به عنوان فیلتر می باشد.

به شکل زیر توجه کنید.



خازن الکترولیتی دارای پلاریته مثبت و منفی می باشد. دقت کنید که برای اتصال خازن روی بورد قبل از لحیم کاری سری از خازن که پلاریته منفی دارد در جای درست خود قرار بگیرد.

اگر به شکل زیر دقت کنید روی خازن الکترولیتی نواری با رنگ روشن با علامت صفر روی خازن الکترولیتی وجود دارد که نشان دهنده این است که این طرف خازن پلاریته منفی دارد و پایه مربوط به قطب منفی خازن مشخص می شود.



برای اتصال خازن روی بورد به شکل زیر دقت کنید.



دقت کنید که پلاریته منفی روی بورد با یک نیم دایره سیاه مشخص می شود. برای نصب خازن پلاریته منفی مشخص شده روی بدنه خازن الکترولیتی را با پلاریته منفی مشخص شده روی بورد تطبیق دهید سپس خازن را روی بورد لحیم کنید.

نکته 🧠

روی بدنه خازن الکترولیتی دو عدد نوشته شده است.

- ظرفیت خازن الکترولیتی بر حسب میکرو فاراد
- حداکثر ولتاژی که خازن در خود ذخیره می کند.

🧑🔧 تست بوق خازن با مولتی متر

در حالی که خازن روی بورد است سلکتور مولتی متر را روی بازر قرار دهید و یک تست بوق انجام دهید و اگر صدای بوق شنیده شد خازن خراب شده است.

🧑🔧 اندازه گیری ظرفیت خازن الکترولیتی با مولتی متر

در ابتدا خازن را از مدار خارج کنید سپس سلکتور مولتی متر را روی خازن بگذارید سپس پراب قرمز را به یک پایه خازن و پراب منفی را به پایه دیگر خازن وصل کنید. عددی را که مولتی متر نمایش می دهد یادداشت کنید. اما عددی که نمایش داده می شود عدد درستی نیست چون از آنجایی که مدار

مولتی متر توانایی محاسبه مقدار خازن های الکترولیتی که بر حسب میکرو فاراد هستند را ندارد از دستگاه دیگری به نام Ic متر استفاده می شود.

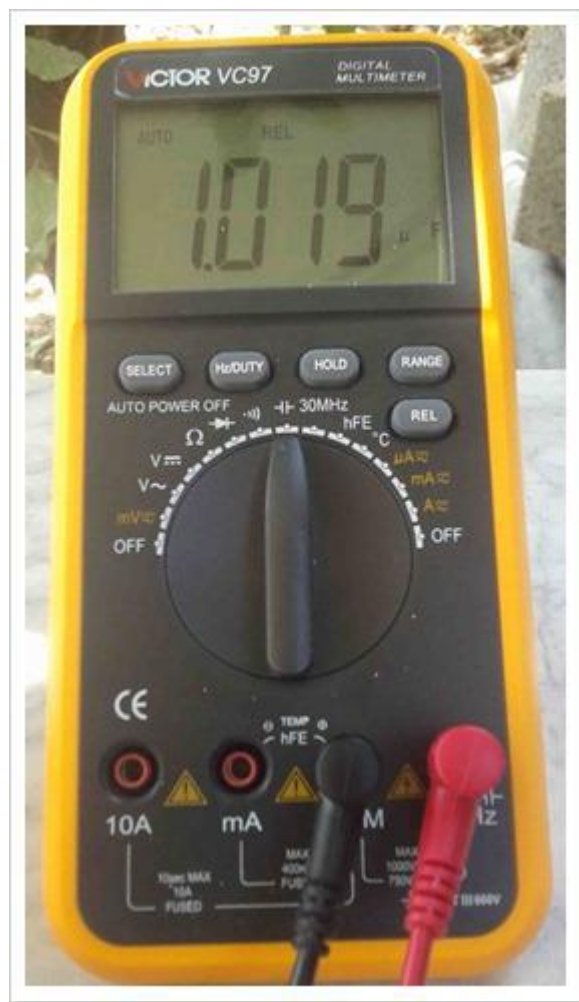

اندازه گیری ولتاژ خازن با مولتی متر

برای اندازه گیری ولتاژ دو سر خازن روی بورد، لازم است خازن با بارهای الکتریکی پر شود بنابراین مدار باید روشن باشد و ولتاژ به خازن برسد سپس سلکتور مولتی متر را روی ولتاژ مستقیم قرار دهید و پراب قرمز را به قطب مثبت خازن و پراب مشکی را به قطب منفی خازن وصل کنید (اگر پراب ها را برعکس کنید اتفاقی نمی افتد فقط عدد مولتی متر منفی می شود) سپس عدد مولتی متر را بخوانید.

نکته

دقت کنید به هیچ عنوان بعد از خاموش شدن مدار (برای مثال خاموش کردن پاور کامپیوتر) پایه های خازن را لمس نکنید یا اشتباهها بین پایه های خازن اتصال کوتاه نشود چرا که خازن بعد از خاموش شدن مدار پر از ولتاژ می باشد و دقایقی طول می کشد این ولتاژ را از دست بدهد.

انواع تست های خازن

- تست ظاهری
 - سیاه رنگ شدن خازن
 - تکه ای از خازن خراشیده شود.
 - باد کردن و ترکیدن
- تست با Ic متر برای خازن های الکترولیت و سرامیکی
- تست حرارت که در هنگامی که قطعه در مدار قرار دارد و مدار روشن است اگر قطعه داغ باشد (دست خود را روی خازن بگذارید) نشان از نشتی خازن می باشد.
 - از تست حرارت برای تست Ic هم استفاده می شود.
- تست بوق که خازن نباید بوق بزند.
 - با یک تست بوق می توان فهمید که خازن سالم است یا خراب می باشد. مولتی متر را روی بازر قرار دهید و پراب های قرمز و سیاه را به خازن وصل کنید اگر مولتی متر بوق ممتد کشید نشان دهنده خرابی خازن می باشد یعنی لایه عایق یا بخشی از خازن خراب شده است.

○

دیود

دیود یک قطعه الکتریکی می باشد که جریان الکتریکی را تنها در یک جهت از خود عبور می دهد به عبارتی ساده تر جریان الکتریکی را از یک طرف از خود عبور می دهد ولی از طرف دیگر اجازه عبور هیچ جریانی را نمی دهد. از دیود با نام دریچه هم یاد می شود. از دیود برای یک سو کردن جریان استفاده می شود. دیود دارای دو بخش آند و کاتد می باشد. بخش آند بصورت یک مثلث افقی و بخش کاتد بصورت یک خط عمودی کشیده می شود. آند مثبت یا Positive می باشد و کاتد منفی یا Negative می باشد. دیود را با علامت D که حرف اول کلمه Diode می باشد نمایش می دهند.



مقدار ولتاژی که باعث می شود دیود شروع به هدایت جریان الکتریکی کند ولتاژ آستانه یا **Forward Voltage Drop** گفته می شود که چیزی در حدود ۰.۶ تا ۰.۷ ولت می باشد اما هنگامی که به دیود ولتاژ معکوس (مثبت به کاتد و منفی به آند) داده می شود جریانی از دیود عبور نخواهد کرد به جز جریان نشتی که مقدار بسیار کمی می باشد و از آن در مدارهای الکتریکی صرف نظر می کنند. دقت کنید که هر دیود یک مقدار آستانه برای حداکثر ولتاژ معکوس دارد که اگر ولتاژ بیشتر از آن شد دیود می سوزد که به آن ولتاژ آستانه شکست دیود گفته می شود.

هرچه جنس کریستال ساخته شده در دیود از نظر ساختار منظم تر باشد دیود مرغوب تر و جریان نشتی کمتر خواهد بود .

مهم ترین کاربرد عملی دیود یکسو کردن جریان متناوب است. در بسیاری از آداپتورها جریان برقی که بوسیله ترانس کاهش پیدا کرده است به کمک یک دیود (یکسو سازی نیم موج)، دو دیود (در ترانس با ثانویه سه سر) و با چهار دیود (یکسو سازی تمام موج) انجام می شود . توجه داشته باشید که ولتاژ یکسویه پس از این دیود ها، فرکانس رپیل به میزان دو برابر فرکانس متناوب (در حالت تمام موج) را دارد و جهت مستقیم شدن کامل ولتاژ بایستی خازن صافی با ولتاژ مجاز، ظرفیت بالا (با توجه به مقدار جریان مصرفی) و با رعایت پلاریته و بعد از پل دیود نصب شود.

انواع دیود 📺

شامل موارد زیر است.

- دیود معمولی
- دیود زنر
- دیود LED
- دیود شاتکی
- پل دیود

دیود معمولی 👉

دیود های معمولی بصورت زیر هستند.



نوار سفید رنگ روی دیود مشخص کننده کاتد می باشد.

تست بوق در دیود 📺

در حالی که دیود روی بورد است از آن تست بوق بگیرید اگر صدای بوق شنیده شد دیود خراب شده است.

تست دیود با مولتی متر 📺

در ابتدا دیود را از مدار جدا کنید.



سلکتور مولتی متر را روی دیود قرار داده و پراب قرمز را به سر آند وصل کرده و پراب مشکی را به سر کاتد (با نوار سفید روی دیود مشخص شده است) وصل کنید در این حالت مولتی متر مقداری را نشان می دهد.





حال جای پراب ها را عوض کرده و پراب مشکی را به آند و پراب قرمز را به کاتد دیود وصل کنید که باید مولتی متر مقدار بینهایت را بصورت ۱ یا ۰ نشان دهد یعنی دیود جریانی را در جهت عکس از خود عبور نمی دهد.



در کل بصورت زیر عمل می شود.

| | | |
|-----------------|---------------|--------------|
| مقدار مولتی متر | پایه ۲ (کاتد) | پایه ۱ (آند) |
| عدد | پراب مشکی | پراب قرمز |
| 1 یا L۰ | پراب قرمز | پراب مشکی |

با برقرار شدن این دو شرط دیود سالم است.

نکته 🧠

دقت کنید عدد ۱ یا L۰ در مولتی متر یعنی اینکه مولتی متر راه نمی دهد و یا نشان دهنده بینهایت می باشد.

دییود زئر 🙌

از دیود زئر برای تثبیت ولتاژ استفاده می شود. نوار مشکی روی دیود زئر معرف بخش کاتد دیود است. ولتاژ دو سر دیود زئر تقریباً ثابت بوده و تغییر جریان در آن تاثیری ندارد. از این دیود ها در ناحیه شکست معکوس استفاده می شود. ولتاژ شکست این دیود ها را ولتاژ زئر می نامند و آن را با V_Z نمایش می دهند. دیود های زئر تجاری با ولتاژ شکست ۲.۴ ولت تا ۲۰۰ ولت ساخته می شوند.

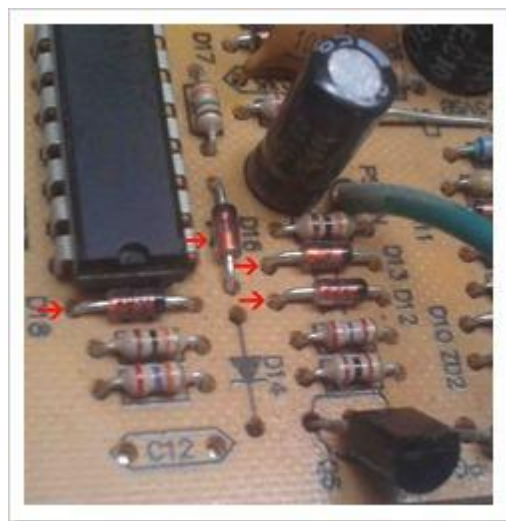

چون دیود زئر باید بصورت معکوس بایاس شود کاتد آن به قطب مثبت منبع ولتاژ و آند آن به قطب منفی منبع ولتاژ وصل می شود، در این صورت جهت جریان از کاتد به آند خواهد بود.

🔧 تست بوق در دیود

در حالی که دیود روی برد است از آن تست بوق بگیرید اگر صدای بوق شنیده شد دیود خراب شده است.

🔧 تست دیود زنر

در ابتدا دیود را از برد جدا کنید. سلکتور مولتی متر را روی دیود قرار داده و پراب قرمز را به آند و پراب مشکی را به کاتد وصل کنید در اینصورت مولتی متر مقدار عددی را نشان می دهد یا به اصطلاح راه می دهد .





حال جای پراب ها را عوض کنید و پراب مشکی را به سر آند بزنیید و پراب قرمز را به سر کاتد وصل کنید در اینصورت مولتی متر مقدار 0.551Ω یا 1 (بینهایت) را نشان می دهد.





در کل بصورت زیر عمل می شود .

| | | |
|--------------|---------------|-----------------|
| پایه ۱ (آند) | پایه ۲ (کاتد) | مقدار مولتی متر |
| پراب قرمز | پراب مشکی | عدد |
| پراب مشکی | پراب قرمز | 1 یا L+ |

نکته 🧐

دقت کنید که روی بورد جهت آند و کاتد برای دیود نمایش داده شده است .



دییود LED 🙌

دییود های LED دقیقا مانند دیود های معمولی هستند و بصورت مستقیم بایاس می شوند یعنی قطب مثبت منبع تغذیه به آند و قطب منفی آن به کاتد وصل می شود.

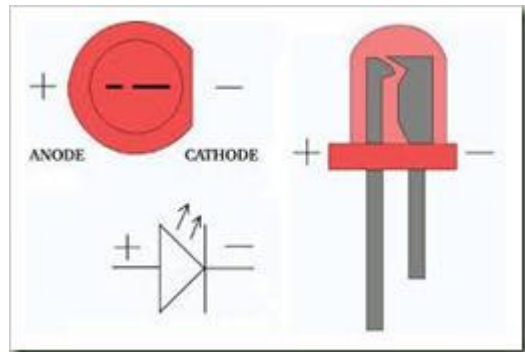

تست دیود LED 🛠️

برای تست دیود LED آن را از مدار خارج کرده و پراب قرمز را به سر آند و پراب قرمز را به سر کاتد وصل کنید سپس دیود LED باید روشن شود. دقت کنید اگر جای پراب ها را عوض کنید مولتی متر باید مقدار ۱ یا ۰ (L بینهایت) را نشان دهد.

دییود شاتکی 👍

یک دیود نیمه هادی با افت ولتاژ پایین در حالت بایاس مستقیم و سرعت کلید زنی بسیار بالا می باشد. در دیود های معمولی هنگام عبور جریان الکتریکی مقدار افت ولتاژ در حدود ۰.۶ تا ۱.۷ ولت می باشد در حالی که در دیود شاتکی افت ولتاژ در حدود ۰.۱۵ تا ۰.۴۵ ولت می باشد. دیود شاتکی ترکیب دو دیود معمولی می باشد.

دیود شاتکی بصورت زیر است.

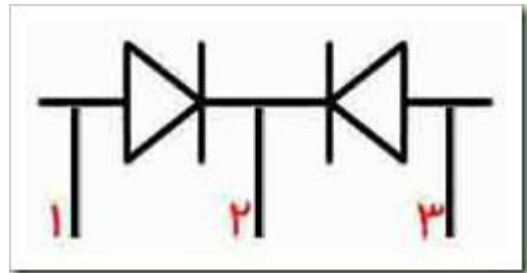

ملاحظه می شود که طرح پایه های آند و کاتد دیود شاتکی معمولا روی آن کشیده می شود.

👉 تست بوق در دیود شاتکی

برای تست دیود شاتکی روی مدار با تست بوق، سلکتور مولتی متر را روی بازر قرار دهید سپس پراب ها را یکی یکی به پایه های دیود وصل کرده و اگر بوق زد دیود خراب است.

👉 تست دیود شاتکی

در ابتدا دیود شاتکی را از مدار خارج کنید سپس سلکتور مولتی متر را روی دیود قرار داده و پراب قرمز را به پایه ۱ (آند) و پراب مشکی را به پایه ۲ (کاتد) وصل کنید که در این حالت مولتی متر مقداری عددی را نشان می دهد.



جای پراب های قرمز و مشکی را عوض کنید و پراب قرمز را به پایه ۲ (کاتد) قرار داده و پراب مشکی را به پایه ۱ (آند) وصل کنید که در این حالت مولتی متر راه نمی دهد و مقدار ۰ یا ۱ (بینهایت) را نشان می دهد.



پراب مشکی را به پایه ۲ (کاتد) و پراب قرمز را به پایه ۳ (آند) وصل کنید که در این حالت مولتی متر راه می دهد و مقدار عددی را نشان می دهد.



حال جای پراب ها را عوض کنید و پراب قرمز را به پایه ۲ (کاتد) و پراب مشکی را به پایه ۳ (آند) وصل کنید که در این حالت مولتی متر راه نمی دهد و مقدار بی نهایت نشان داده می شود.



در کل بصورت زیر عمل می شود.

| | | | |
|-----------------|--------------|---------------|--------------|
| مقدار مولتی متر | پایه ۳ (آند) | پایه ۲ (کاتد) | پایه ۱ (آند) |
| عدد | | پراب مشکی | پراب قرمز |
| 1 یا L۰ | | پراب قرمز | پراب مشکی |
| عدد | پراب قرمز | پراب مشکی | |
| 1 یا L۰ | پراب مشکی | پراب قرمز | |

اگر این شرط ها برقرار باشد دیود شاتکی سالم است.

پل دیود 🙌

مداری است که با تغییر دادن پلاریته تغذیه ورودی آن، پلاریته خروجی تغییر نمی کند و معمولا برای یکسو سازی جریان متناوب و بدست آوردن جریان مستقیم تمام موج استفاده می شود .

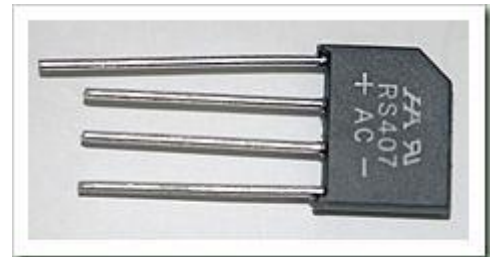

نکته 🧠

می دانیم که دیود جریان متناوب (AC) را یکسو می کند و قسمت منفی نمودار سینوسی جریان زمان یا ولتاژ زمان را حذف می کند یعنی بصورت کامل جریان یکسو نمی شود یا به اصطلاح نیم موج می گویند.

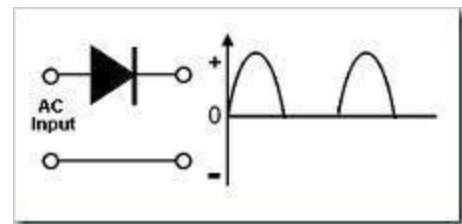

ولی پل دیود جریان یا ولتاژ را کاملا یکسو می کند و فاصله سینوس ها را از بین می برد و یک جریان یا ولتاژ کاملا یکسو داریم یا به اصطلاح تمام موج می گویند.

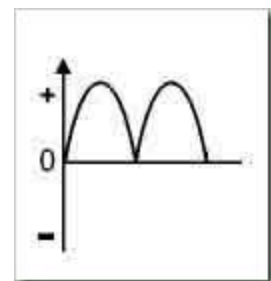

سپس می توان با استفاده از یک خازن بعد از پل دیود یک جریان یا ولتاژ صاف (DC) ایجاد کرد.

مدار پل دیود روی بورد به صورت زیر است.

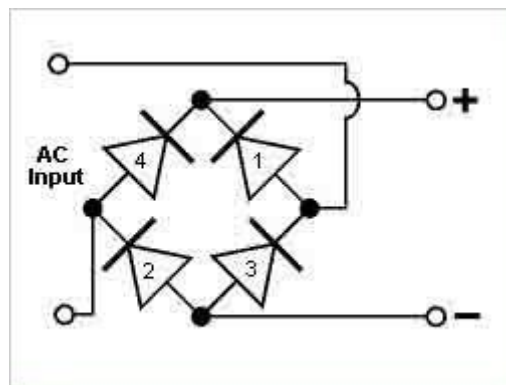

پل دیود دارای ۴ پایه می باشد. اتصال دو سر کاتدی تشکیل پلاریته مثبت و اتصال دو سر آنودی تشکیل پلاریته منفی را می دهند .

پل دیود می تواند به جای یک دیود چهار پایه از ترکیب ۴ دیود معمولی ایجاد شود.



و نمای پشت بورد پل دیود با ۴ دیود معمولی بصورت زیر است.



🔧 تست پل دیود (ترکیب ۴ دیود) بوسیله تست بوق

سلکتور مولتی متر را روی بازر قرار داده اگر پراب های قرمز و منفی به دو پایه ای که در آند مشترک هستند وصل شوند مولتی متر باید بوق ممتد بزند که نشان دهنده اتصال دو پایه آندی هستند. (خروجی منفی) و اگر پراب های قرمز و منفی به دو پایه ای که در کاتد مشترک هستند وصل شوند مولتی متر باید بوق ممتد بزند که نشان دهنده اتصال دو پایه کاتدی هستند. (خروجی مثبت)

- در اتصال پراب های قرمز و منفی به پایه های دیگر که در آند و کاتد مشترک نیستند نباید صدای بوق شنیده شود.

🔧 تست پل دیود ۴ پایه روی برد بوسیله تست بوق

پل دیود بصورت دیود شاتکر ۴ پایه می باشد که دو پایه وسط برق متناوب یا شهری اتصال دارد و پایه های کناری پلاریته + و - هستند و در تست بوق نباید نسبت به همدیگر بوق بزنند.

👉 نکته

در تست ظاهری دیود نباید دچار خراشیدگی باشد.

👉 بازر

از بازر برای تست کابل یا سیم یا مسیر استفاده می شود. سلکتور مولتی متر را روی بازر قرار دهید و پراب های قرمز و مشکی را به دو سر سیم یا مسیر زده و اگر مولتی متر بوق ممتد زد کابل یا سیم سالم است و مسیر بدون قطعی می باشد.



👉 مقاومت های متغیر

👉 مقاومت NTC

مقاومت متغیری است که با دما نسبت عکس دارد. به دو شکل آبی و سیاه روی بورد وجود دارند. در تست بوق اگر بوق ممتد کشید یعنی سالم است.

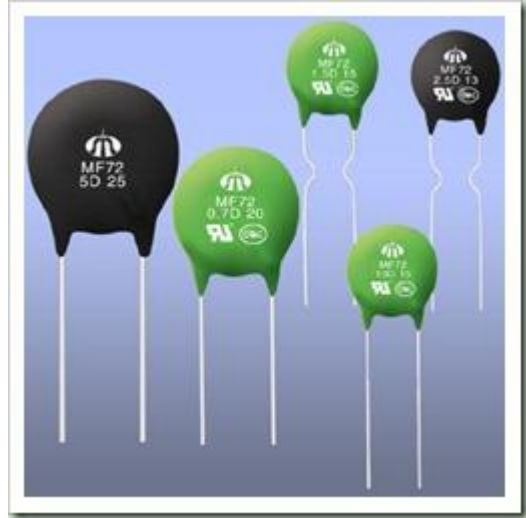

مقاومت PTC 🛠️

مقاومت متغیری است که با دما نسبت مستقیم دارد.



پتانسیومتر 🤖

که سه پایه دارد و مقاومت متغیر مکانیکی می باشد مانند پیچ تغییر ولوم صدا در اسپیکر



LDR 🤖

مقاومتی که با نور تغییر می کند.



سلف 🤖

سلف یا القاگر قطعه ای است که از یک سیم پیچ و هسته مغناطیسی تشکیل شده است.
وظیفه سلف مقاومت در برابر تغییر جریان الکتریکی می باشد و با L نمایش داده می شود و

واحد آن هانری می باشد که مقدار آن با مولتی متر قابل اندازه گیری نیست و با 1c متر اندازه گیری می شود.



وقتی که جریان از سیم پیچ عبور می کند انرژی بصورت میدان مغناطیسی در سیم پیچ ذخیره می شود. زمانی که شدت جریان الکتریکی تغییر می کند میدان مغناطیسی و ولتاژی را در هادی القا می کند و این ولتاژ مانع از تغییر شدت جریان در سیم پیچ می شود. معمولاً هسته سلف از آهن می باشد

👉 تست بوق سلف

تست سلف روی بورد و تست بوق است و اگر بوق ممتد زده شد سلف سالم است و اگر با اهم متر اندازه گیری شود نباید مقدار کمتر از 100 اهم نشان داده شود.

👉 ترانسفورماتور

وسیله ای است که انرژی الکتریکی را به وسیله دو یا چند سیم پیچ و از طریق القای الکتریکی از یک مدار به مداری دیگر منتقل می کند. به این صورت که جریان جاری در مدار اول (اولیه ترانسفورماتور) موجب به وجود آمدن یک میدان مغناطیسی در اطراف سیم پیچ اول می شود، این میدان مغناطیسی به نوبه خود موجب به وجود آمدن یک ولتاژ در مدار دوم می شود که با اضافه کردن یک بار به مدار دوم این ولتاژ می تواند به ایجاد یک جریان ثانویه بینجامد.

ولتاژ القا شده در ثانویه V2 و ولتاژ دو سر سیم پیچ اولیه V1 دارای یک نسبت با یکدیگرند که به طور آرمانی برابر نسبت تعداد دور سیم پیچ ثانویه به سیم پیچ اولیه است

$$\frac{V_1}{V_2} = \frac{N_1}{N_2}$$

از ترانس برای سه کار استفاده می شود

- ترانس کاهنده (دور N_1 کمتر از N_2)
- ترانس افزایشنده (دور N_1 بیشتر از N_2)
- ترانس یک به یک (N_1 برابر N_2)

نکته 

سیم پیچ برای ولتاژ و جریان DC مثل یک سیم معمولی عمل می کند.

نکته 

برای روشن شدن پاور بدون استفاده از مادربورد سیم های مشکی و سبز کنار هم را اتصال کوتاه داده می شود و پاور روشن می شود.

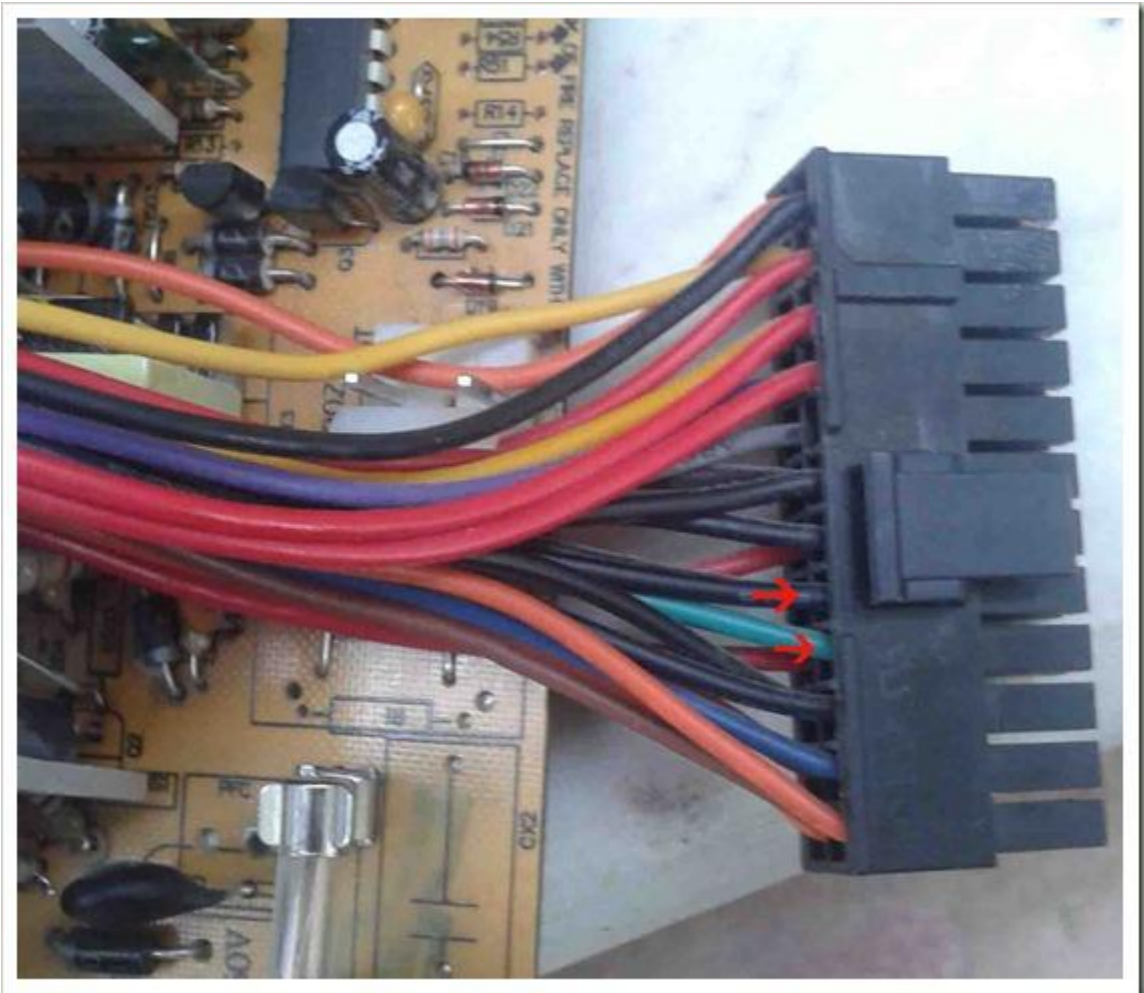

👉 ترانزیستور

ترانزیستور قطعه ای است که از مواد نیمه رسانایی مانند سیلیسیم و ژرمانیوم ساخته شده است. یک ترانزیستور در ساختار خود دارای پیوند های نوع (N دارای الکترون های زیاد یا Negative و نوع P بارهای مثبت یا حفره ها که کمبود الکترون دارند یا Positive) هستند.

ترانزیستور ها به دو دسته کلی تقسیم می شوند.

- ترانزیستور های نوع (BJT ترانزیستور های اتصال دو قطبی پیوندی) که با اعمال جریان به پایه Base تحریک می شود.
- ترانزیستور های نوع (FET ترانزیستور های اثر میدانی) که با اعمال ولتاژ به پایه Gate تحریک می شود.

در مدار های آنالوگ ترانزیستور ها در تقویت کننده ها (جریان الکتریکی، صدا، امواج رادیویی) استفاده می شد. در مدار های دیجیتال ترانزیستور به عنوان یک سوئیچ الکترونیکی استفاده می شود اما ترانزیستور ها بیشتر به صورت مدارات مجتمع و IC ها استفاده می شود.



ترانزیستور یک عنصر سه پایه می باشد که با اعمال سیگنال به یکی از پایه های آن میزان جریان عبوری از دو پایه دیگر آن کنترل می شود. برای عملکرد صحیح ترانزیستور ها باید توسط المان های دیگر مانند مقاومت و خازن و ... جریان ها و ولتاژ های لازم را برای آن فراهم کرد و یا اصطلاحاً آن را بایاس کرد.

📖 ترانزیستور های BJT

مخفف **Bipolar Junction Transistor** می باشد. ترانزیستور BJT از اتصال سه پایه بلور نیمه هادی ساخته شده است.

- لایه Base
- لایه امیتر یا Emitter
- لایه کلکتور یا Collector

نوع بلور Base با نوع بلور دو پایه دیگر متفاوت است. معمولاً ناخالصی در لایه Emitter از دو لایه دیگر بیشتر است و عرض لایه Base کمتر از دو لایه دیگر و عرض لایه Collector از دو لایه دیگر بیشتر می باشد .

در ترانزیستور BJT الکترون ها از Emitter که ناخالصی بیشتری از Collector دارد گسیل داده می شوند. میزان ناخالصی ناحیه Base به مراتب کمتر از دو ناحیه دیگر است و این ناخالصی باعث کم شدن هدایت نیمه هادی و باعث زیاد شدن مقاومت این ناحیه می شود.

در ترانزیستور دو قطبی پیوندی با اعمال یک جریان به پایه بیس جریان عبوری از دو پایه کلکتور و امیتر کنترل می شود.

ترانزیستور BJT دارای ۳ ناحیه کاری می باشد.

- ناحیه قطع
 - ناحیه ای است که ترانزیستور در آن ناحیه کاری انجام نمی دهد.
- ناحیه فعال (کاری یا خطی)
 - اگر ولتاژ Base را افزایش دهیم ترانزیستور از ناحیه قطع خارج و وارد ناحیه فعال می شود. در حالت فعال ترانزیستور مانند یک عنصر خطی عمل می کند. با اعمال ولتاژ به Base می توانیم جریان بین Emitter و Collector را کنترل کنیم.
- ناحیه اشباع
 - اگر ولتاژ Base را بیشتر افزایش دهیم به ناحیه ای می رسیم که با افزایش جریان ورودی در Base دیگر شاهد افزایش جریان بین Emitter و Collector نخواهیم

بود که به این حالت اشباع گفته می شود. دقت کنید اگر جریان ورودی به بیس همچنان بیشتر شود امکان دارد ترانزیستور بسوزد .

نکته 🧠

- در مدارات آنالوگ ترانزیستور ها در حالت فعال کار می کنند که باعث می شود از ترانزیستور به عنوان تقویت کننده ولتاژ (جریان) و یا تنظیم کننده ولتاژ (جریان) استفاده شود .
- در مدارات دیجیتال ترانزیستور ها در ناحیه قطع و اشباع کار می کنند که می توان از این حالت ترانزیستور در پیاده سازی مدار منطقی، حافظه و سوئیچ کردن استفاده شود .

نکته 🧠

با توجه به حالت بایاس ترانزیستور ممکن است ترانزیستور در یکی از سه حالت قطع، فعال و اشباع کار کند.

نکته 🧠

قبل از اینکه به انواع ترانزیستور های BJT یعنی PNP و NPN بپردازیم لازم است در مورد پیوند PN کمی صحبت کنیم. می دانیم که یک پیوند PN اساس کار یک دیود است پس با تحلیل ساختار پیوندی PN در یک دیود می توانیم ترانزیستور های PNP و NPN و همچنین ترانزیستور های FET را تحلیل کنیم.

پیوند PN 🧑

پیوند PN بصورت ساده و مفید در یک دیود معمولی وجود دارد و اساس کار دیود بر پایه این پیوند است. به شکل زیر دقت کنید.



در یک دیود پیوند PN بصورت زیر است.

- آند دارای پیوند نوع P می باشد بنابراین دارای بارهای مثبت (حفره ها) بیشتری است.
- کاتد دارای پیوند نوع N می باشد بنابراین دارای بارهای منفی بیشتری است.

وضعیت پیوند PN در حالت عادی 🙌

به شکل زیر دقت کنید.

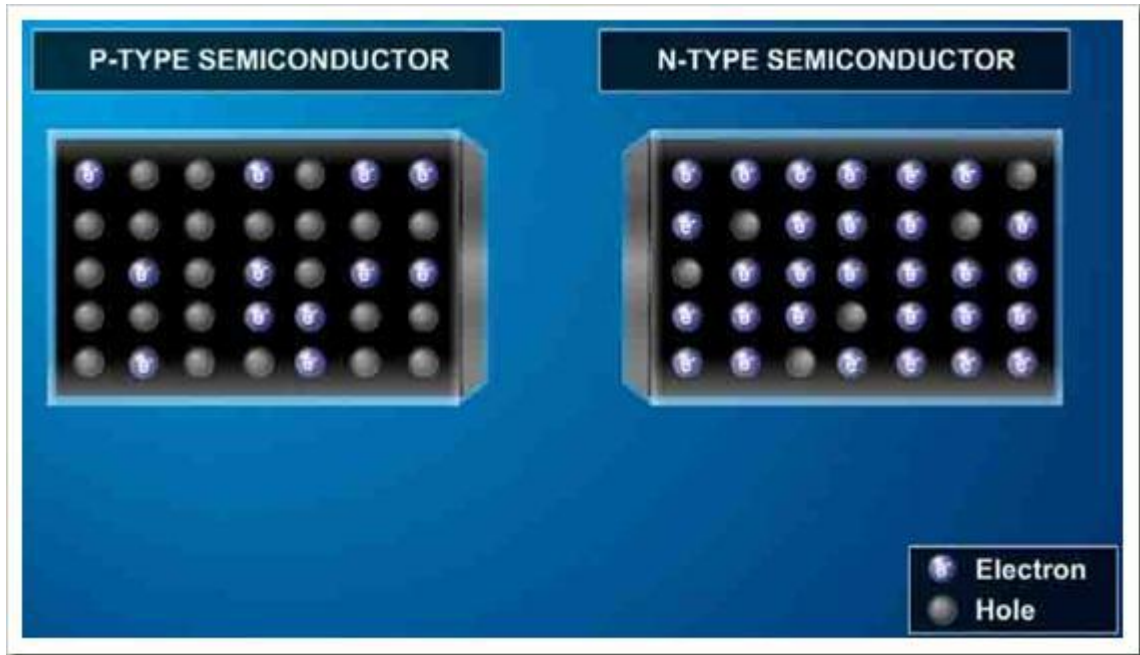

در این شکل پیوند های نوع N و P قبل از اتصال یا Junction نشان داده شده است.

- در پیوند نوع P در سمت چپ که با Hole یا حفره مشخص شده است بارهای مثبت بیشتری وجود دارد.
- در پیوند نوع N در سمت راست که با Electron مشخص شده است بارهای منفی بیشتری نسبت به حفره ها وجود دارد.

در مرحله بعد با اتصال پیوند نوع N و P به یکدیگر شاهد اتصال (Junction) بین پیوند های نوع N و P هستیم. در اثر اتصال بین دو پیوند تعدادی از الکترون های پیوند N وارد پیوند P می شوند و تعدادی از بارهای مثبت پیوند P وارد پیوند N می شوند.

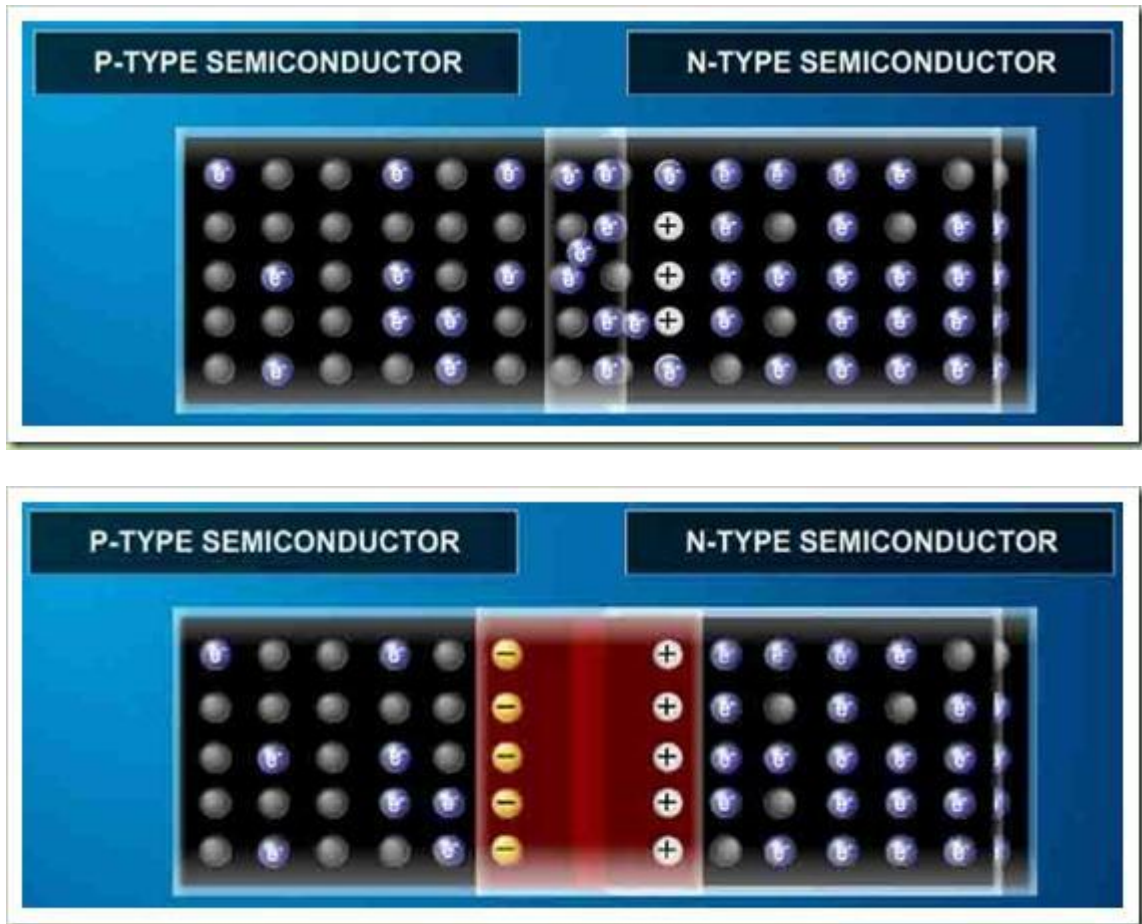

مشاهده می شود که

- در پیوند P تعدادی الکترون وجود دارد و به اصطلاح با بار منفی شارژ شده است
(Positively Charged)
- در پیوند N تعدادی بار مثبت وجود دارد و به اصطلاح با بار مثبت شارژ شده است
(Negatively Charged)

با اتصال دو پیوند نوع P و N به یکدیگر فضایی در وسط ایجاد می شود که **Depletion Region** یا ناحیه ای که تخلیه الکتریکی شده است (با D نمایش داده شده است) نامیده می شود. در حقیقت چیزی شبیه به صفحات یک خازن داریم.

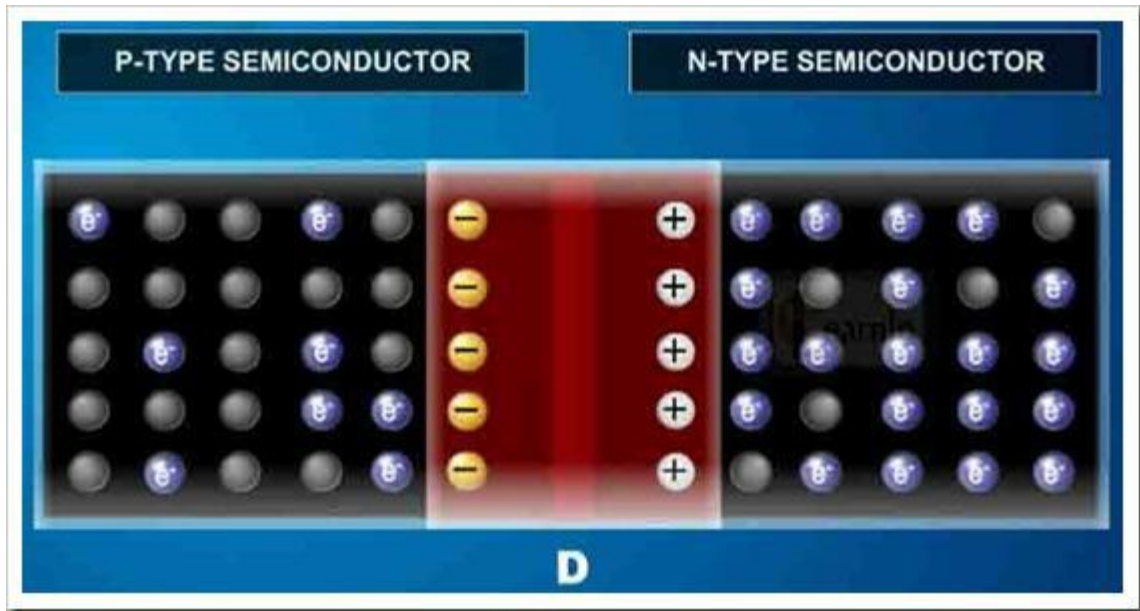

با وجود فضای Depletion در حالت عادی هیچ جریانی در دیود برقرار نمی شود مگر اینکه با اعمال ولتاژ پیوند های P و N شکسته شود و فضای Depletion آن قدر کوچک شود تا دیود جریان الکتریکی را از خود عبور بدهد.

نکته 🧠

برای مشاهده ویدیوی سناریوی **PN Junction** [کلیک](#) کنید.

در اینجا دو مورد را بررسی می کنیم.

- قرار دادن دیود در بایاس موافق (Forward Bias)
- قرار دادن دیود در بایاس معکوس یا بایاس مخالف (Reverse Bias)

وضعیت پیوند PN در حالت بایاس موافق 🙌

اگر پیوند نوع P و N را بایاس موافق کنیم در دیود جریانی از سمت آند به کاتد خواهیم داشت.

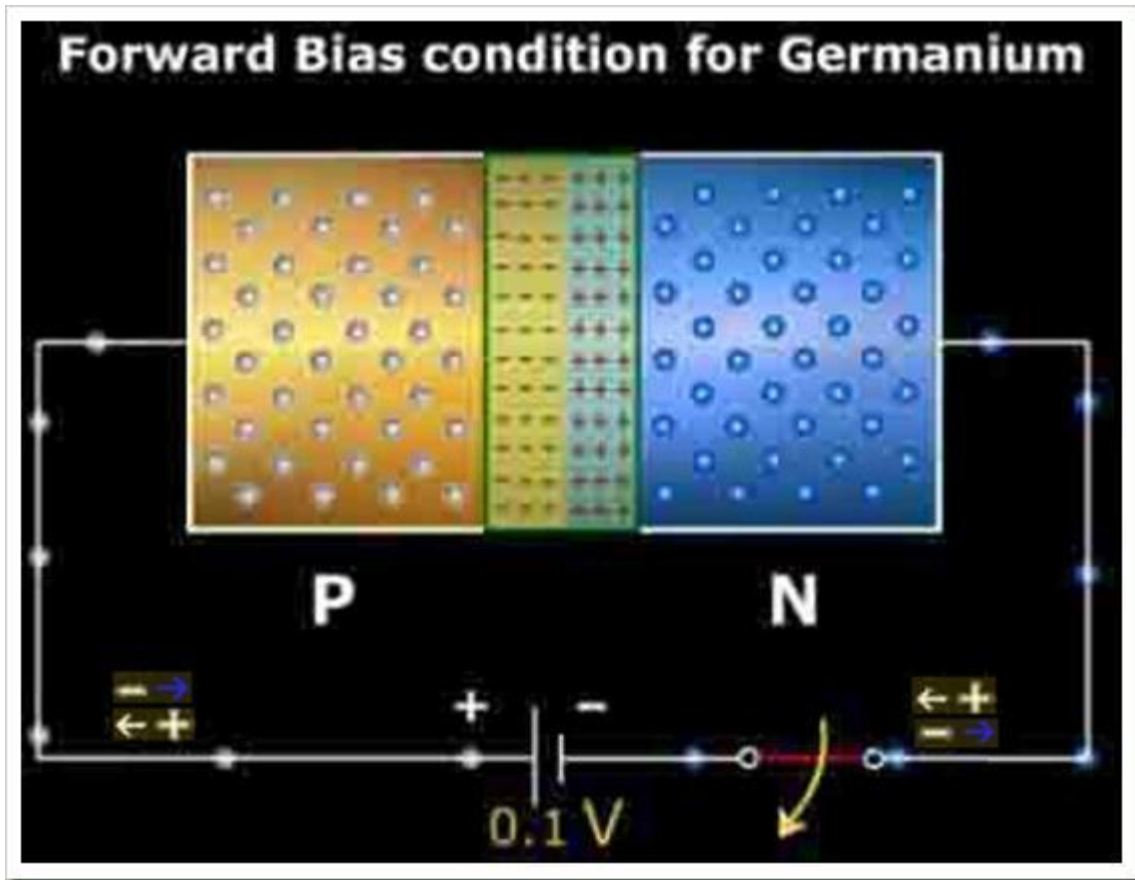

بایاس موافق به این معنی است که آند (پیوند P) را به قطب مثبت مولد و کاتد (پیوند N) را به قطب منفی مولد وصل کنیم. در حقیقت به خاطر اینکه پیوند N دارای بار منفی است آن را به قطب منفی و پیوند P که دارای بار مثبت است را به قطب مثبت مولد وصل می کنیم که به این عمل بایاس موافق می گویند.

- قطب مثبت مولد، بار مثبت را به پیوند P پمپ می کند یا به بیان دیگر بار منفی از پیوند P به قطب مثبت مولد می رود. دقت کنید که این دو تعریف یکدیگر را نقض نمی کنند.
- قطب منفی مولد بار منفی را به پیوند N پمپ می کند یا به بیان دیگر بار مثبت از پیوند N به قطب منفی مولد می رود. دقت کنید که این دو تعریف یکدیگر را نقض نمی کنند.

اگر ولتاژ مولد را از ۰.۱ ولت به ۰.۲ ولت برسانیم ناحیه Depletion کم عرض تر می شود.

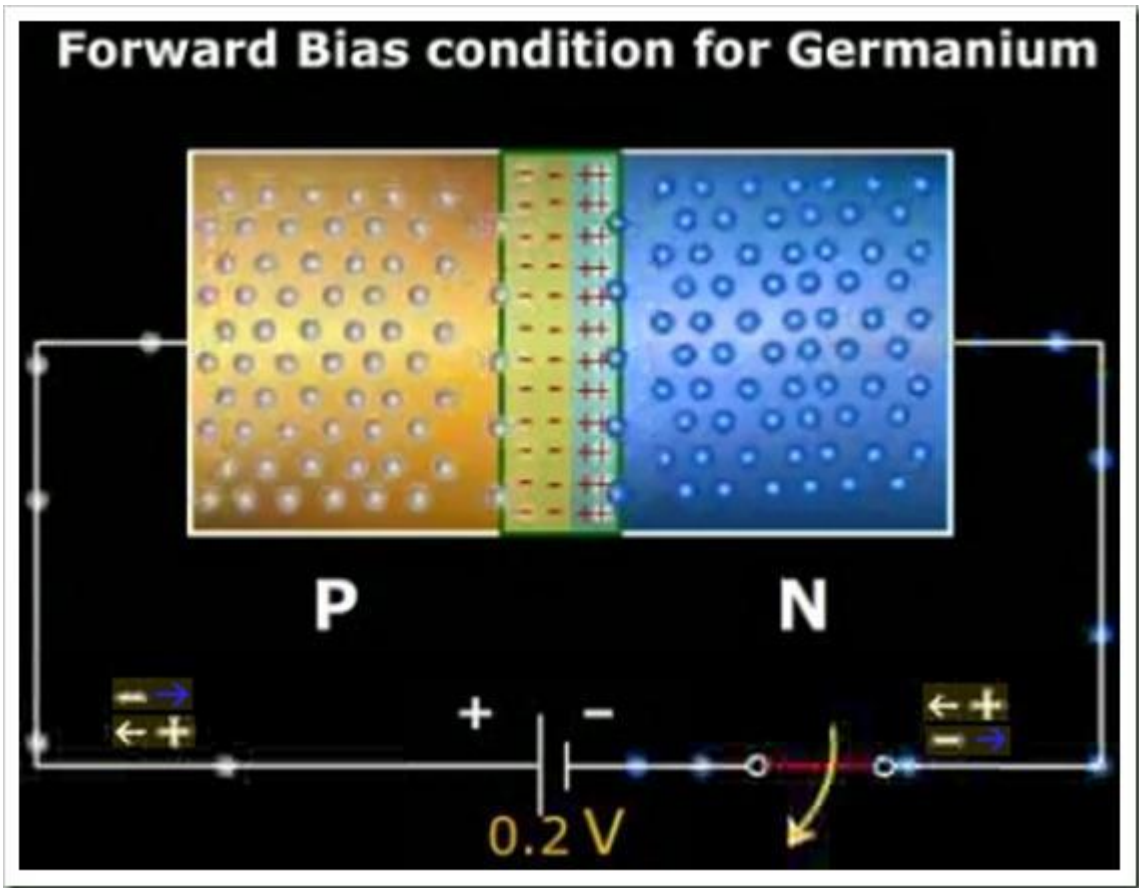

اگر ولتاژ را به ۰.۵ ولت برسانیم ناحیه Depletion کم عرض تر می شود.

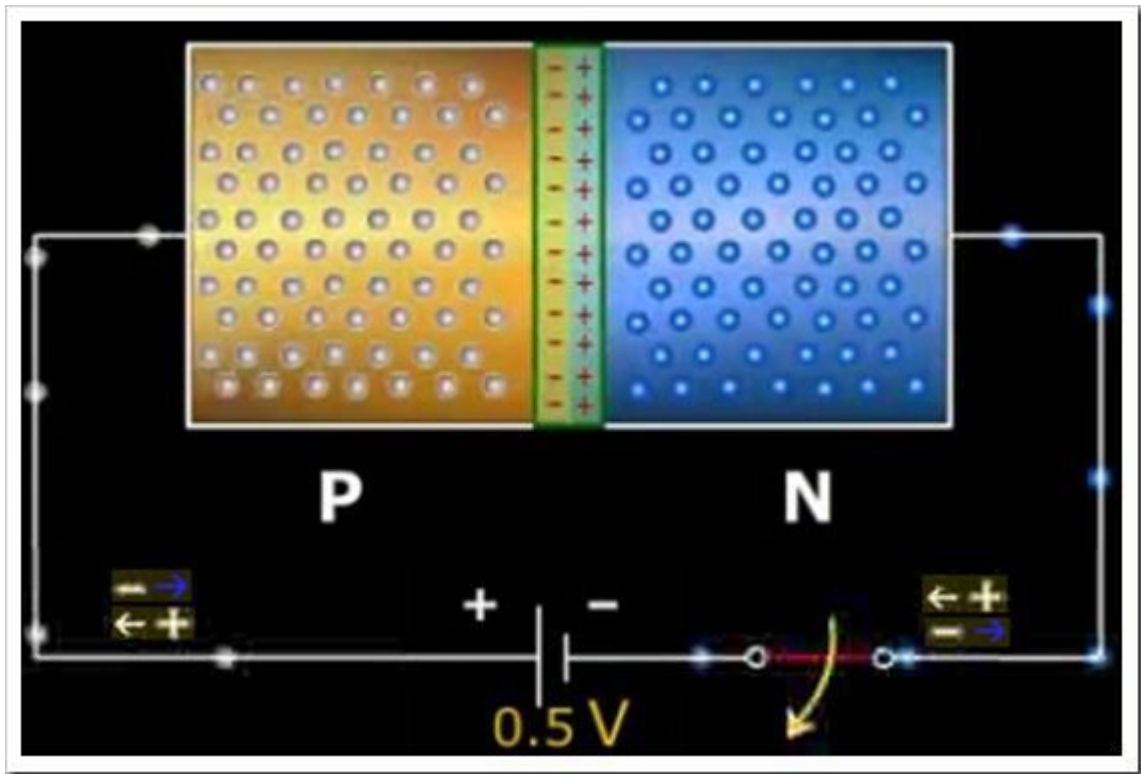

اگر ولتاژ دو سر دیود به ۰.۷ ولت برسد در نتیجه پیوند PN شکسته می شود و دیگر ناحیه Depletion وجود نخواهد داشت و جریان در دیود برقرار می شود.

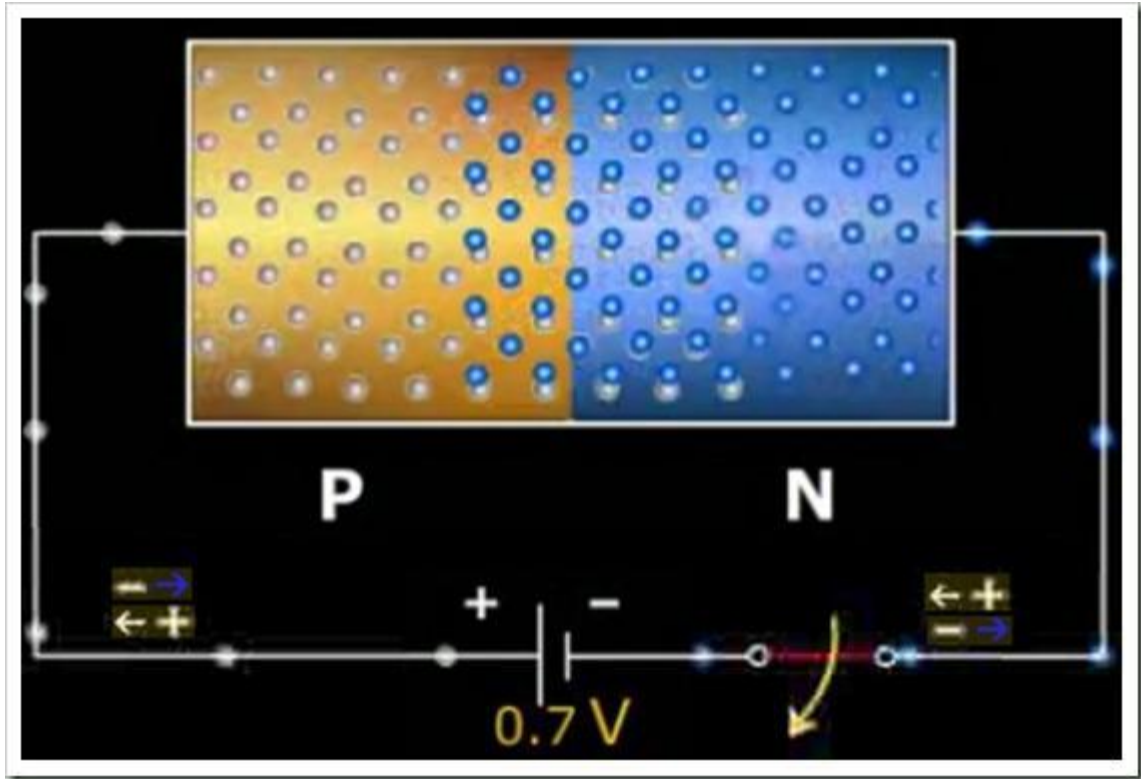

نکته

دقت کنید که

- جهت حرکت الکترون ها در این سناریو از قطب منفی مولد به کاتد دیود (پیوند N و سپس به آند دیود (پیوند P) و در آخر به قطب مثبت مولد می باشد.

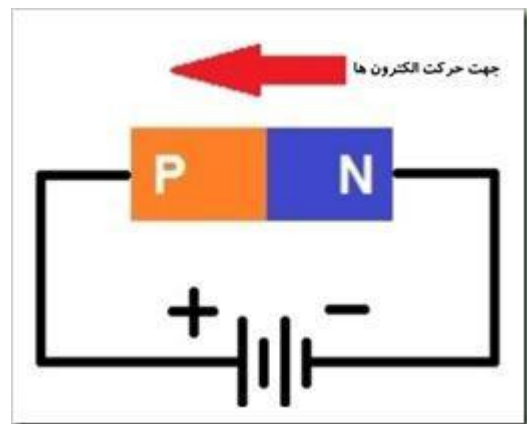

- جهت جریان الکتریکی بصورت قراردادی جهت حرکت بارهای مثبت به طرف منفی در نظر گرفته می شود یعنی بر خلاف جهت حرکت الکترون ها و بدین ترتیب در این سناریو پیوند PN شکسته می شود و جهت جریان از آند (پیوند P به کاتد) پیوند N برقرار می شود.

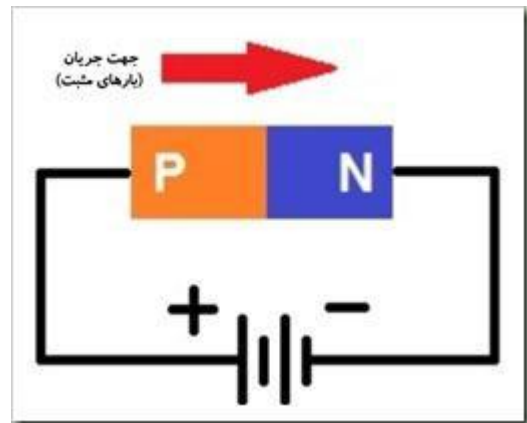

حال نگاهی دقیق تر به شکسته شدن پیوند PN و از بین رفتن ناحیه Depletion می اندازیم.

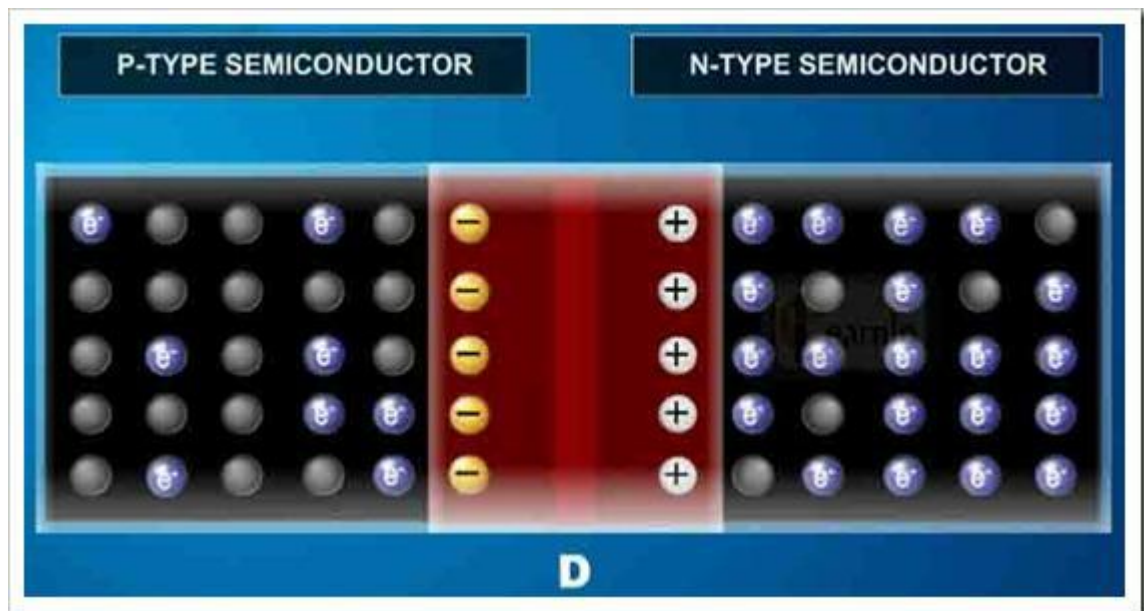

- طبق این سناریو اگر به پیوند P ولتاژ مثبت اعمال کنیم در نتیجه بارهای مثبت از مولد وارد پیوند P می شوند (یا بارهای منفی از پیوند P به قطب مثبت مولد می روند) در نتیجه بارهای مثبت پیوند P با بارهای منفی ناحیه Depletion یکدیگر را خنثی می کنند (یا بارهای منفی ناحیه Depletion در جهت حرکت الکترون ها از پیوند P وارد قطب مثبت مولد می

شوند) بدین ترتیب با کم شدن بارهای منفی ناحیه Depletion این ناحیه در سمت پیوند P کوچکتر می شود و با اعمال ولتاژ مثبت بیشتر، بیشتر کوچکتر می شود.

- طبق این سناریو اگر به پیوند N ولتاژ اعمال کنیم در نتیجه بارهای منفی از مولد وارد پیوند N می شوند (یا بارهای مثبت از پیوند N به قطب منفی مولد می روند) در نتیجه بارهای منفی پیوند N با بارهای مثبت ناحیه Depletion یکدیگر را خنثی می کنند (یا بارهای مثبت ناحیه Depletion در جهت حرکت جریان از پیوند N وارد قطب منفی مولد می شوند) بدین ترتیب با کم شدن بارهای مثبت ناحیه Depletion این ناحیه در سمت پیوند N کوچکتر می شود و با اعمال ولتاژ بیشتر، بیشتر کوچکتر می شود.

اگر ولتاژ اعمال شده بین ۰.۶ تا ۰.۷ ولت اعمال شود ناحیه Depletion کاملا از بین می رود و جریان در دیود از آند به کاتد برقرار می شود حال آنکه جهت حرکت الکترون ها در دیود از کاتد به آند خواهد بود.

نمودار تغییرات ولتاژ و جریان در دیود با بایاس موافق بصورت زیر است.

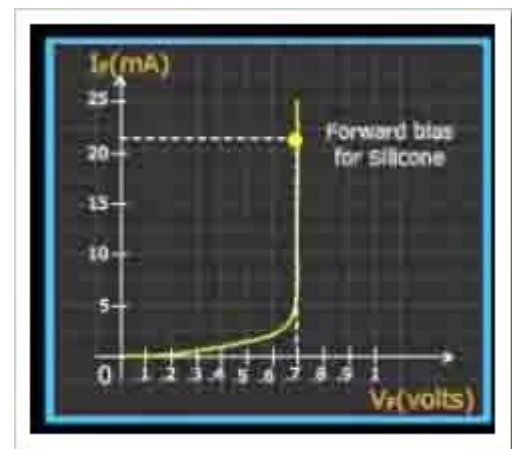

وضعیت پیوند PN در حالت بایاس معکوس 🙌

اگر پیوند نوع N و P را بایاس مخالف کنیم در دیود جریانی از سمت آند به کاتد نخواهیم داشت.

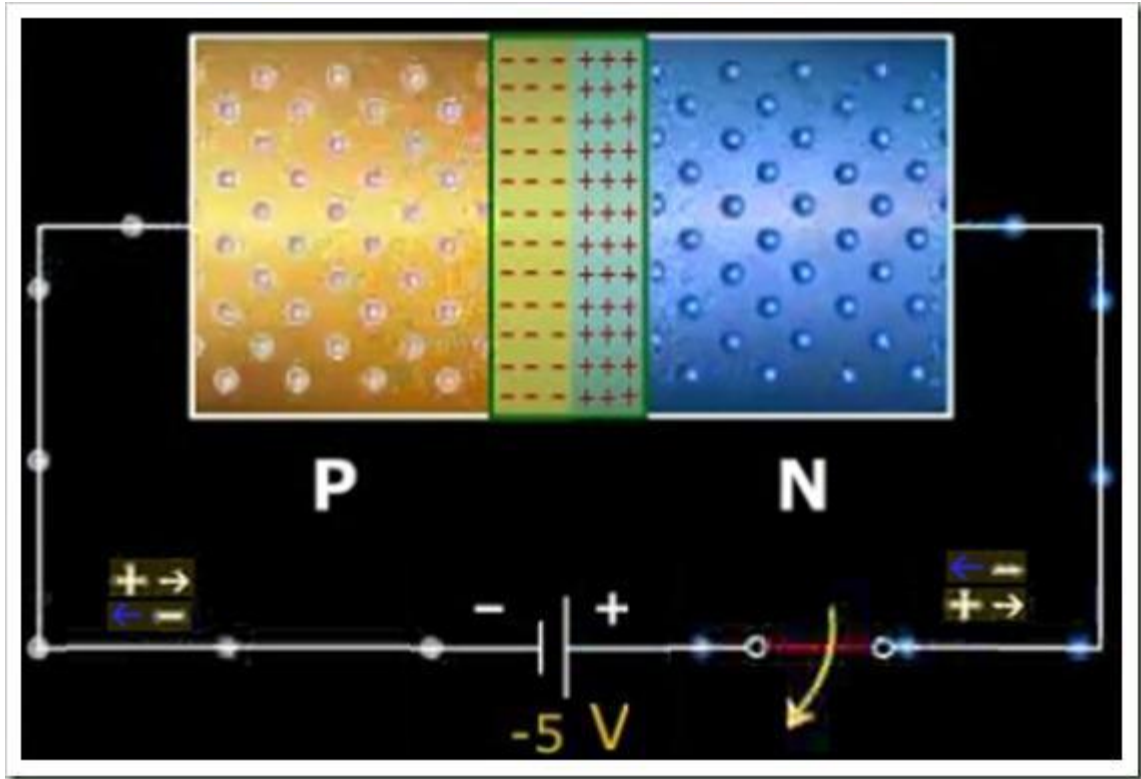

بایاس مخالف به این معنی است که آند (پیوند P) را به قطب منفی مولد و کاتد (پیوند N) را به قطب مثبت مولد وصل کنیم. در حقیقت به خاطر اینکه پیوند N دارای بار منفی است آن را به قطب مثبت مولد و پیوند P که دارای بار مثبت است را به قطب منفی مولد وصل می کنیم که به این کار بایاس معکوس می گویند.

- قطب مثبت مولد، بار مثبت را به پیوند N پمپ می کند یا به بیان دیگر بار منفی از پیوند N به قطب مثبت مولد می رود. دقت کنید که این دو تعریف یکدیگر را نقض نمی کنند.
- قطب منفی مولد بار منفی را به پیوند P پمپ می کند یا به بیان دیگر بار مثبت از پیوند P به قطب منفی مولد می رود. دقت کنید که این دو تعریف یکدیگر را نقض نمی کنند.

اگر ولتاژ مولد را از ۵- ولت به ۱۰- ولت برسانیم ناحیه Depletion عریض تر می شود.

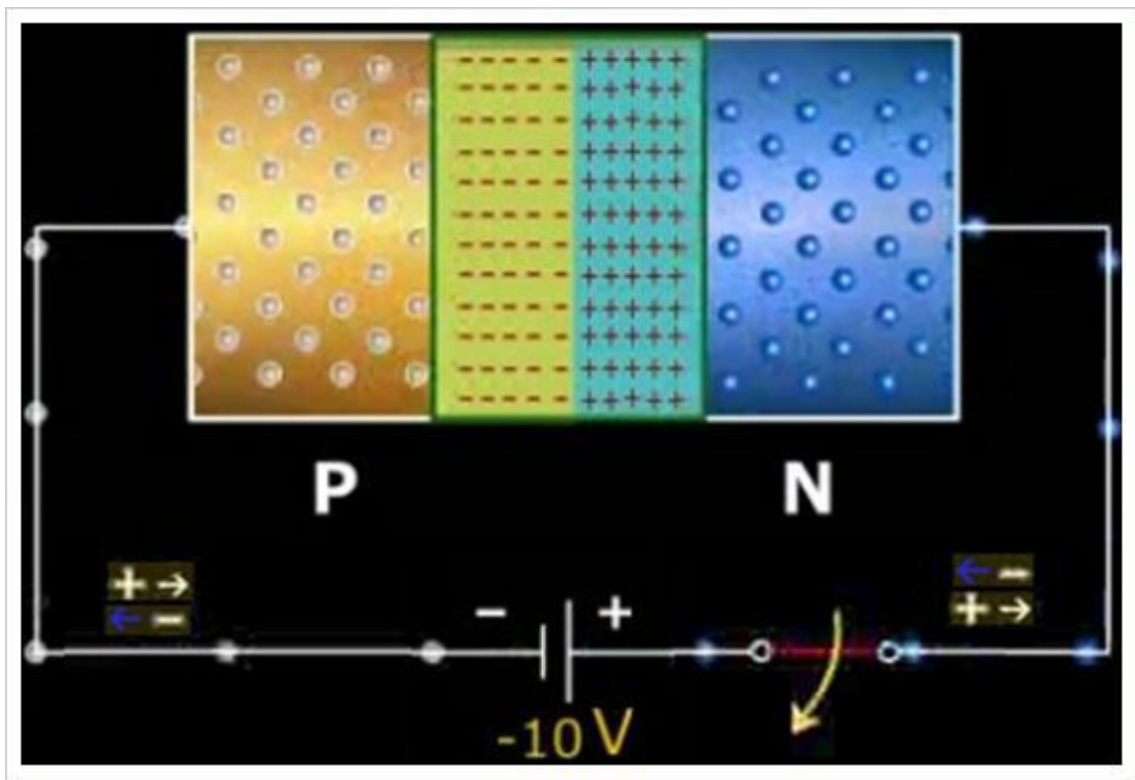

اگر ولتاژ مولد را از -10 ولت به -30 ولت برسانیم ناحیه Depletion عریض تر می شود.

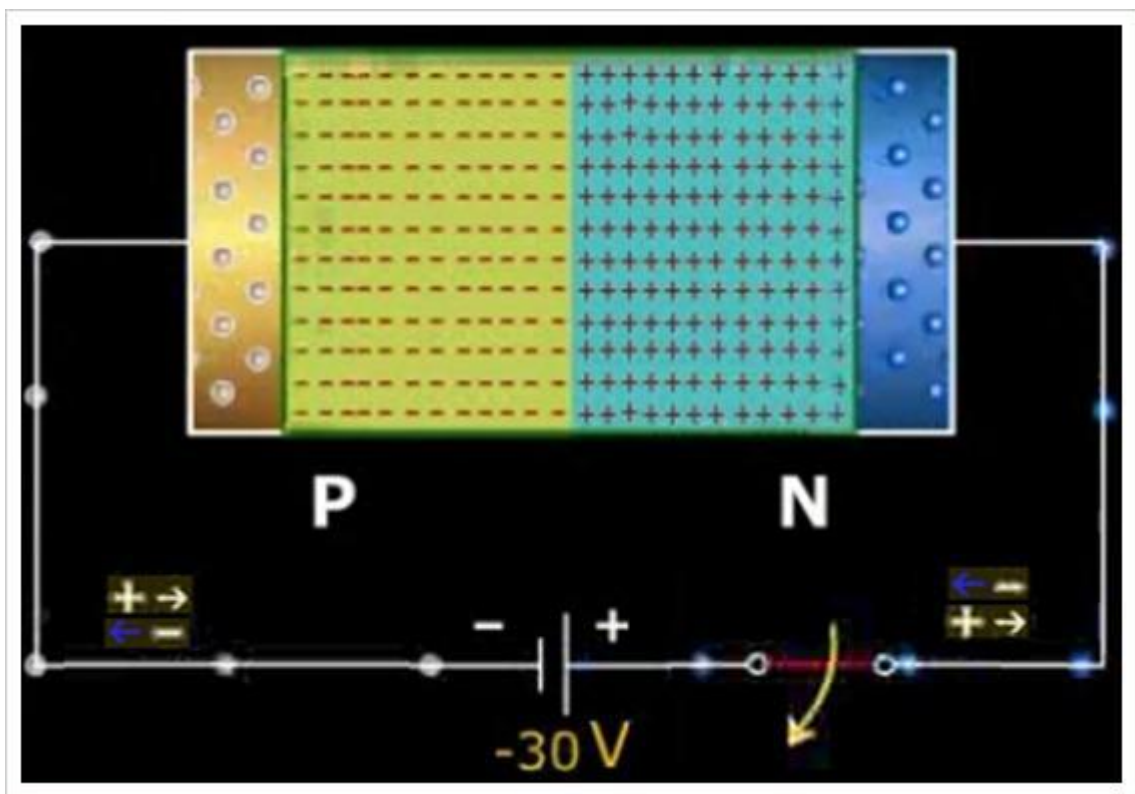

اگر ولتاژ دو سر دیود (بایاس معکوس) را مرتبا بیشتر کنیم در نتیجه دیود در آستانه سوختن قرار می گیرد. پدیده ای که در این حالت رخ می دهد را پدیده شکست و ولتاژی که باعث بوجود آمدن شکست دیود می شود را ولتاژ شکست معکوس دیود می نامند. در نتیجه تنها بارهای منفی را داریم و خبری از جریان بارهای مثبت نخواهد بود.

نکته 🌩

دقت کنید که

- جهت حرکت الکترون ها در این سناریو از قطب منفی مولد به آند دیود (پیوند P) و سپس به کاتد دیود (پیوند N) و در آخر به قطب مثبت مولد می باشد.

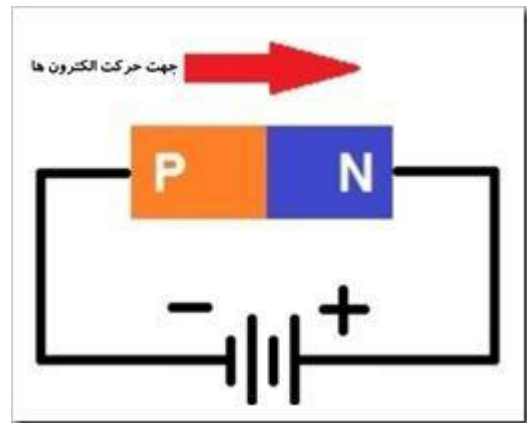

و جریانی در دیود وجود ندارد.

حال نگاهی دقیق تر به شکسته شدن پیوند PN و از بین رفتن ناحیه Depletion می اندازیم.

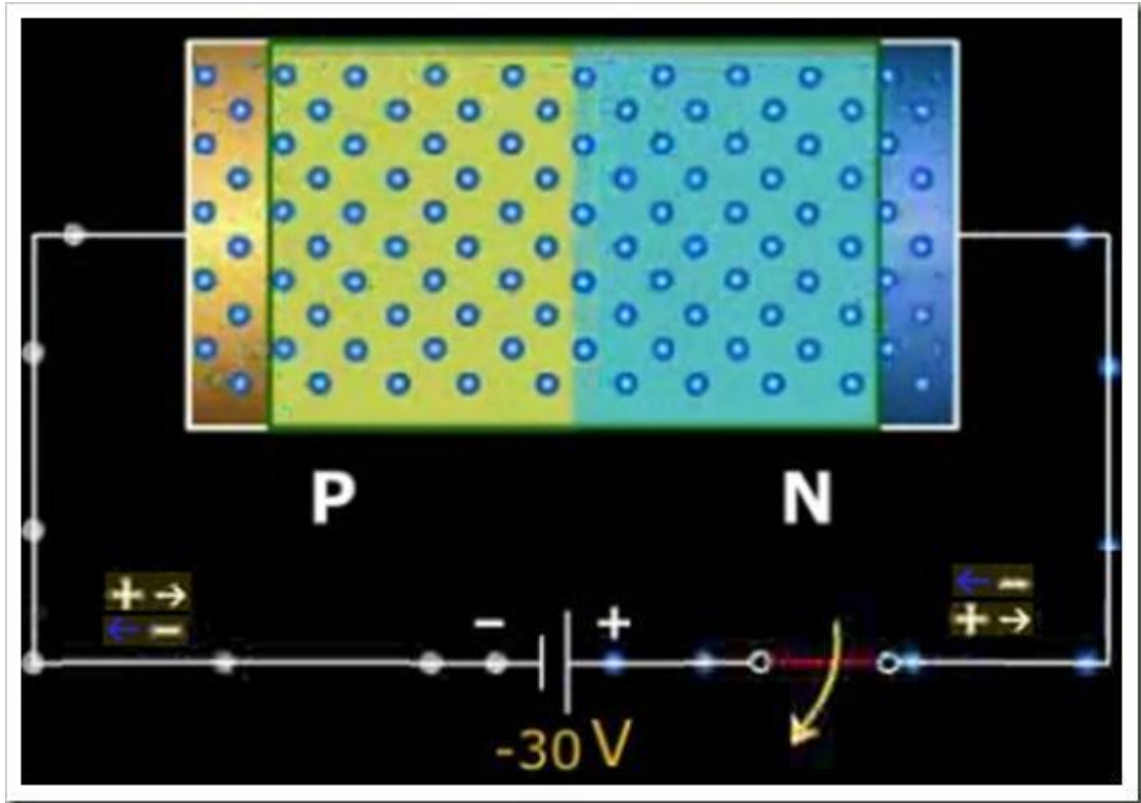

- طبق این سناریو اگر به پیوند P ولتاژ منفی اعمال کنیم در نتیجه بارهای منفی از قطب منفی مولد وارد پیوند P می شوند (یا بارهای مثبت از پیوند P به قطب منفی مولد می روند) در نتیجه بارهای منفی که به پیوند P اضافه شده اند بر تعداد بارهای منفی ناحیه Depletion می افزایند و بدین ترتیب با زیاد شدن بارهای منفی ناحیه Depletion این ناحیه در سمت پیوند P بزرگتر می شود و با اعمال ولتاژ منفی بیشتر، بیشتر بزرگتر می شود.
- طبق این سناریو اگر به پیوند N ولتاژ اعمال کنیم در نتیجه بارهای مثبت از مولد وارد پیوند N می شوند (یا بارهای منفی از پیوند N به قطب مثبت مولد می روند) در نتیجه بارهای مثبتی که به پیوند N اضافه شده اند بر تعداد بارهای مثبت ناحیه Depletion می افزایند و بدین ترتیب با زیاد شدن بارهای مثبت ناحیه Depletion این ناحیه در سمت پیوند N بزرگتر می شود و با اعمال ولتاژ بیشتر، بیشتر بزرگتر می شود.

اگر ولتاژ منفی اعمال شده بیشتر شود ناحیه Depletion عریض تر می شود و دیگر دیود توانایی عبور جریان (بارهای مثبت) را نخواهد داشت.

نمودار تغییرات ولتاژ و جریان در دیود با بایاس معکوس بصورت زیر است.

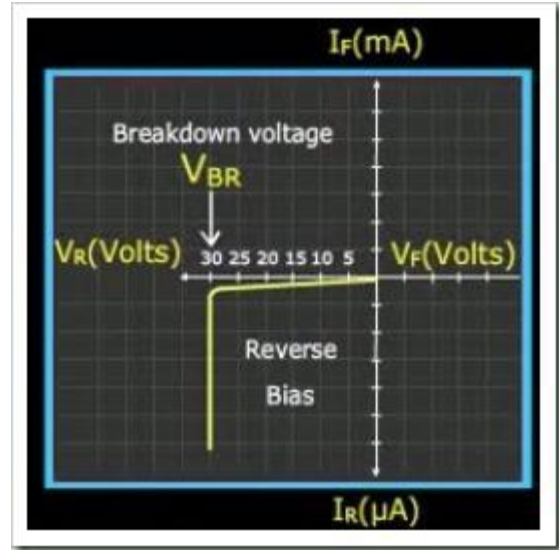

نکته 🧠

بنابر تحلیل های بالا

- در بایاس موافق دیود جریان (بارهای مثبت) از آند به کاتد برقرار است در حالی که حرکت الکترون ها از کاتد به آند می باشد.
- در بایاس معکوس دیود جریانی از آند برقرار نمی شود.

نکته 🧠

برای مشاهده ویدیوی سناریوی بایاس موافق و بایاس معکوس در **PN Junction** [کلیک](#) کنید.

انواع ترانزیستور های BJT 👍

به دو نوع زیر تقسیم می شود.

- نوع PNP
 - شامل سه لایه نیمه هادی می باشد که دو لایه کناری از نوع P و لایه وسط از نوع N ساخته شده است. در این ترانزیستور جهت جاری شدن حفره ها با جهت جریان یکی است.
- نوع NPN

○ شامل سه لایه نیمه هادی می باشد که دو لایه کناری از نوع N و لایه وسط از نوع P ساخته شده است .

ترانزیستور های BJT دارای دو پیوندگاه هستند. پیوندگاه بین امیتر و بیس و پیوندگاه بین کلکتور و بیس، به همین دلیل ترانزیستور ها شبیه دو دیود هستند. دیود سمت چپ را دیود بیس-امیتر (دیود بیس) و دیود سمت راست را دیود بیس-کلکتور (دیود کلکتور) می نامند .

👉 روش کار ترانزیستور PNP

در ترانزیستور PNP با بایاس موافق پیوند PN در دیود امیتر و بایاس معکوس پیوند PN در دیود کلکتور باعث ایجاد جریانی از امیتر به کلکتور خواهیم بود و با کنترل ولتاژ بیس می توانیم مقدار جریان بین امیتر و کلکتور را کنترل کنیم.

به شکل زیر توجه کنید.

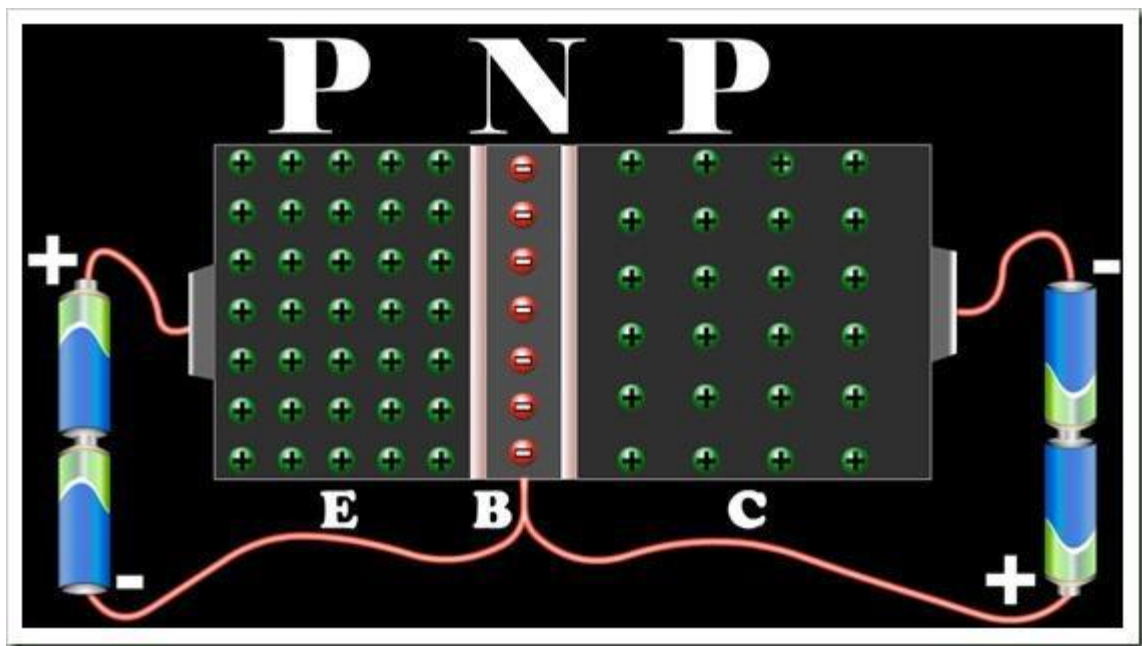

با بایاس موافق دیود امیتر و با اعمال ولتاژ مثبت به امیتر بارهای مثبت از قطب مثبت مولد وارد پیوند (P-امیتر) می شوند (یا بارهای منفی از امیتر وارد قطب مثبت مولد می شوند)

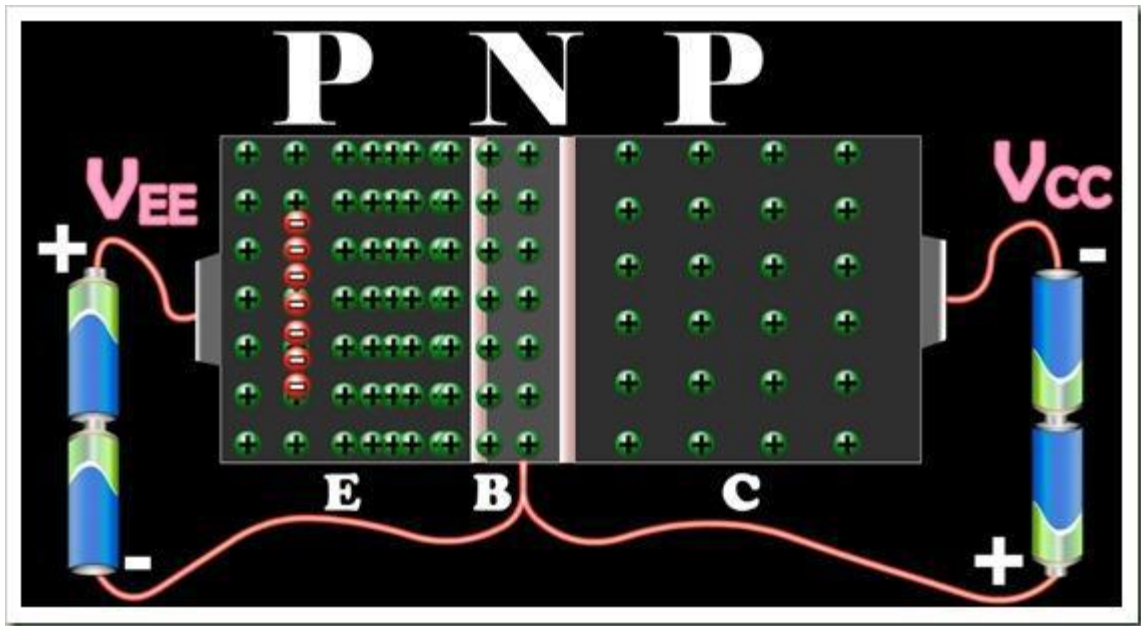

سپس بارهای منفی از قطب منفی مولد وارد بیس می شوند و تعدادی از بارهای مثبت با ناخالصی بیس خنثی می شوند و مابقی بارهای مثبت به طرف دیود کلکتور کشیده می شوند.

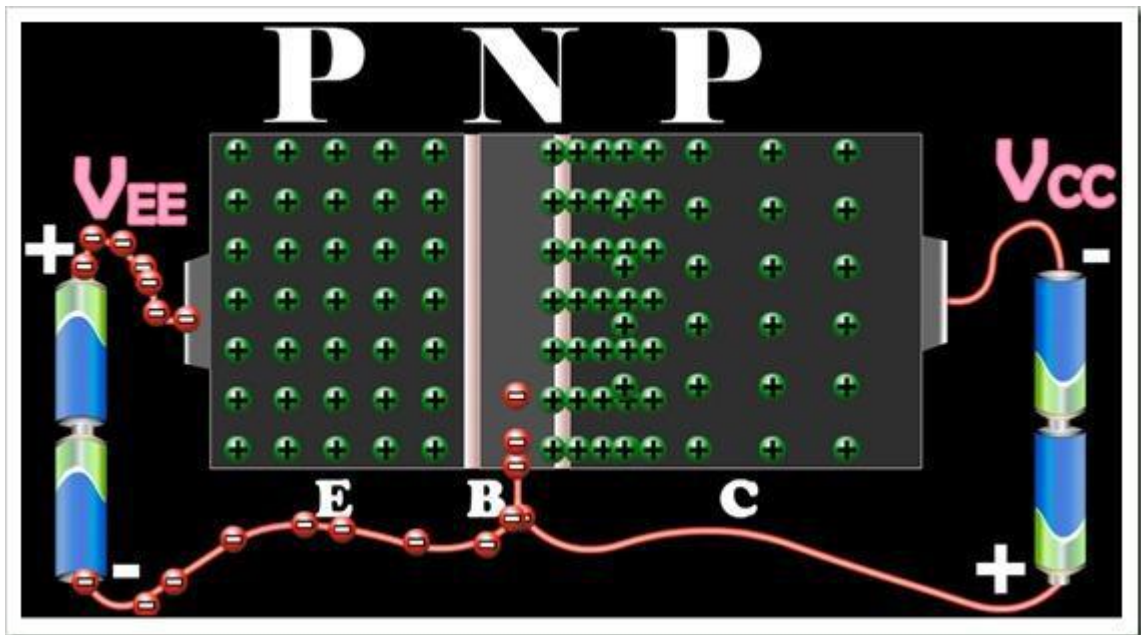

با بایاس موافق پیوند PN می شکنند و جریانی از بارهای مثبت از امیتر (پیوند P به سمت بیس (پیوند N) حرکت می کنند و این در حالی است که حرکت الکترون ها از بیس به سمت امیتر می باشد. بارهای مثبت به سمت کلکتور حرکت می کنند.

در ادامه با بایاس معکوس دیود کلکتور، الکترون ها از قطب منفی مولد به کلکتور (پیوند P) ارسال می شوند و بارهای مثبت از بیس به درون کلکتور و به طرف قطب منفی مولد در حرکت هستند.

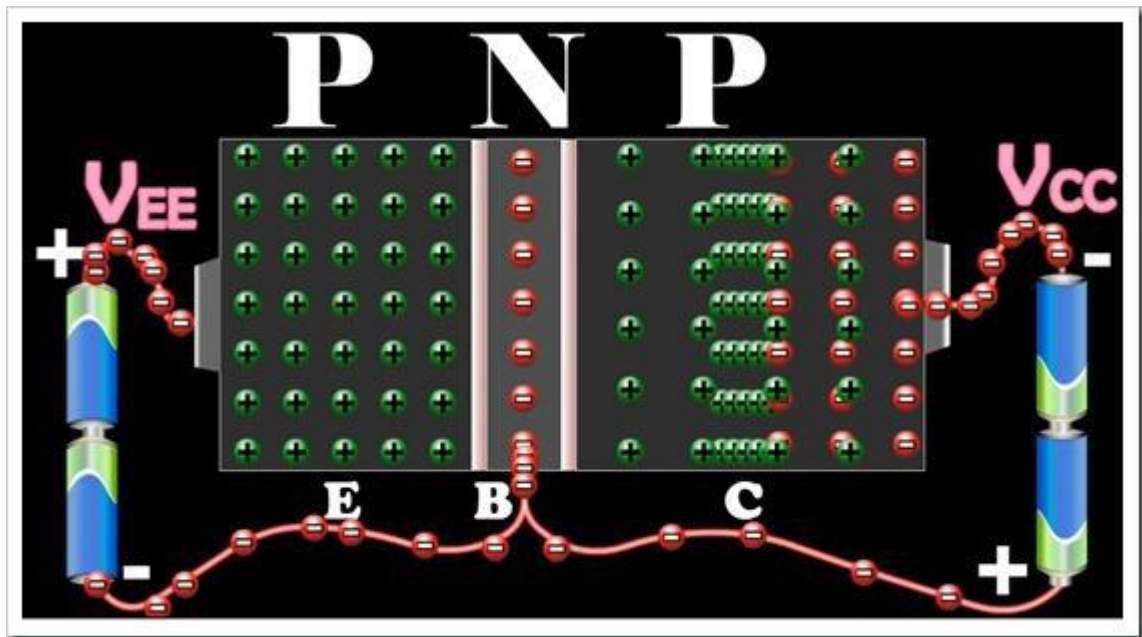

در ادامه جریانی در ترانزیستور برقرار می شود که جهت آن از Emitter به Collector خواهد بود و این در حالی است که جهت حرکت بارهای منفی (الکترونها) از کلکتور به امیتر می باشد.

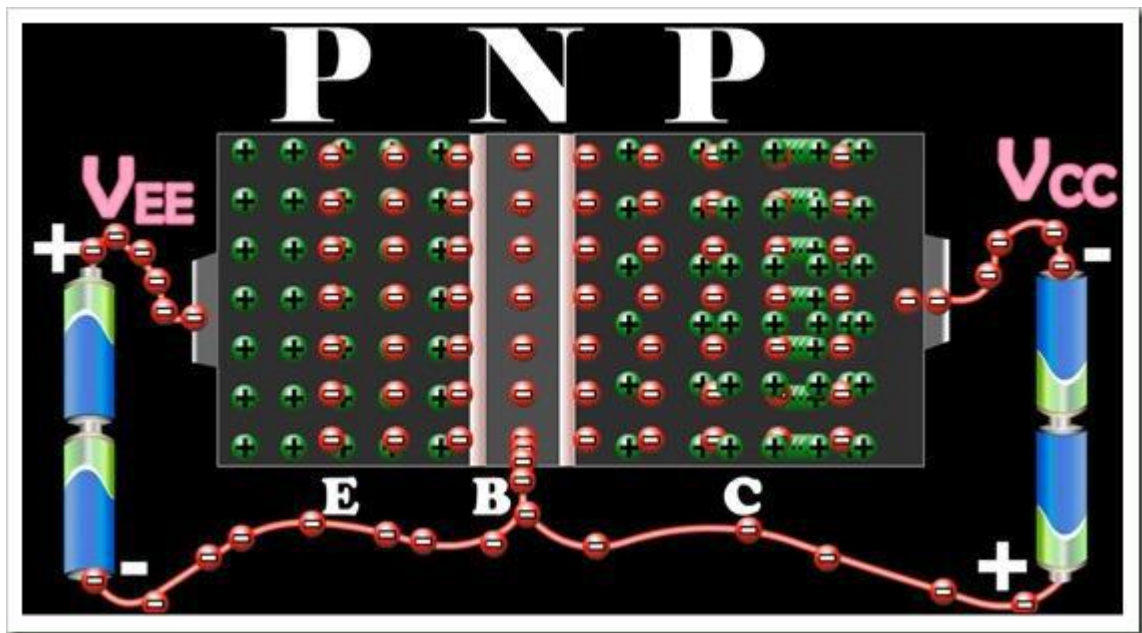

در ترانزیستور های PNP ولتاژ بیس کمتر از ولتاژ امیتر می باشد (بایاس موافق) و با دادن ولتاژ کمتر به بیس نسبت به امیتر پیوند PN در دیود امیتر شکسته می شود و شاهد جریانی از امیتر به کلکتور خواهیم بود.

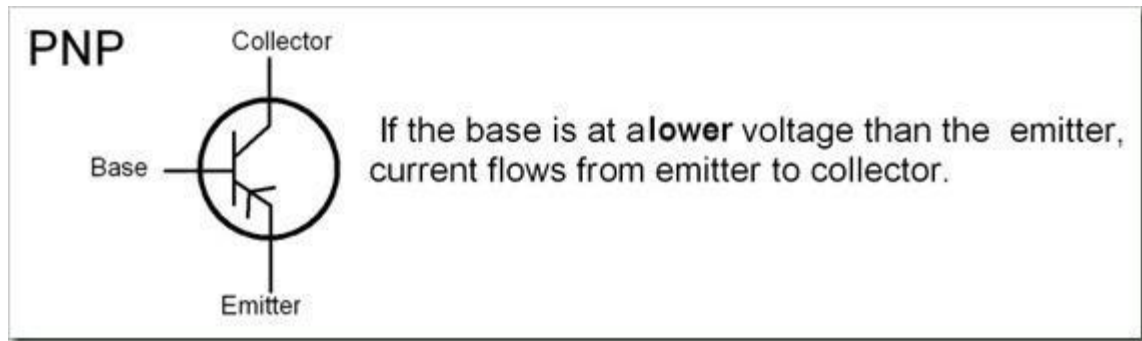

نکته 🧠

برای مشاهده ویدیوی سناریوی روش کار ترانزیستور PNP [کلیک](#) کنید.

روش کار ترانزیستور NPN 🖐️

از آنجایی که مقدار آلاینده‌گی Emitter از Collector و Base بیشتر است، لایه Emitter نقش گسیل الکترون را به درون Base بر عهده دارد. از آنجایی که Base دارای عرض کم و آلاینده‌گی کمتری نسبت به Collector می باشد، الکترون های تزریق شده از Emitter را به Collector هدایت می کند. حال اگر دیود کلکتور را بصورت معکوس بایاس کنیم (قطب منفی مولد را به Collector وصل کنیم) دیود کلکتور به خاطر بایاس معکوس عریض تر می شود و الکترون ها از آن کشیده می شوند.

نکته 🧠

در ترانزیستور های NPN ولتاژ بیس بیشتر از ولتاژ امیتر می باشد (بایاس موافق) و با دادن ولتاژ بیشتر به بیس نسبت به امیتر پیوند PN در دیود امیتر شکسته می شود و شاهد جریانی از کلکتور به امیتر خواهیم بود.

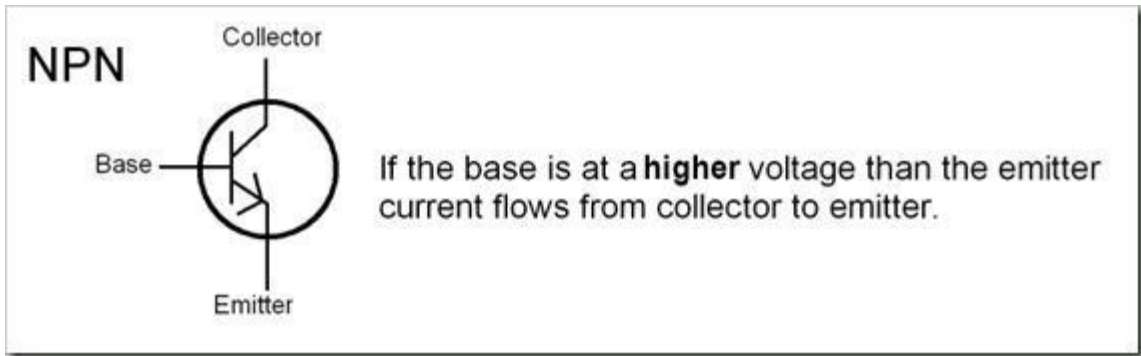

به شکل زیر توجه کنید.

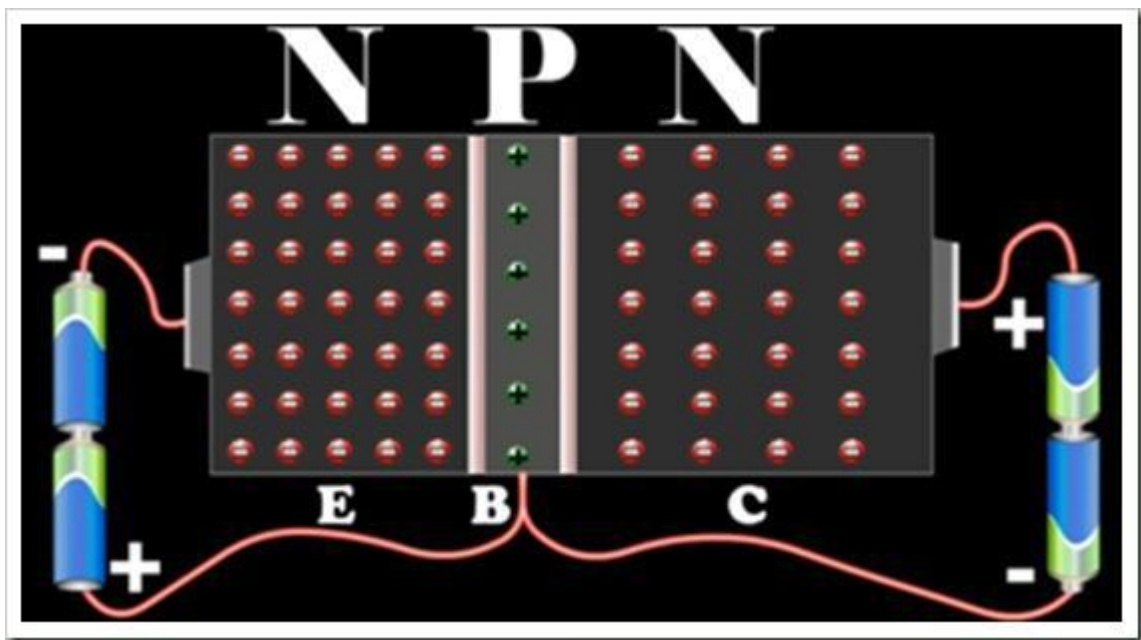

در اینجا دیود امیتر بایاس موافق شده است یعنی قطب مثبت مولد به بیس و قطب منفی مولد به امیتر وصل شده است. با این کار ولتاژ بیس بیشتر از امیتر می شود.

با بیشتر شدن ولتاژ بیس از امیتر، الکترون ها از امیتر وارد بیس می شوند و پیوند PN در دیود امیتر شکسته خواهد شد .

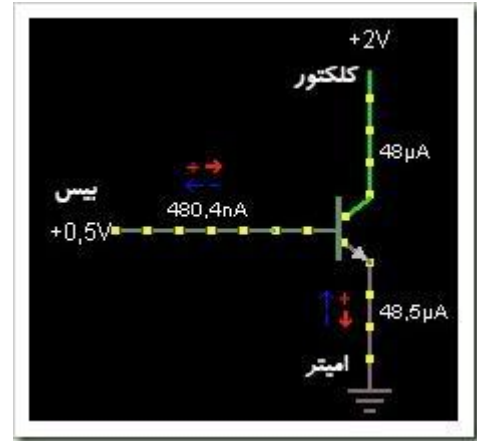

در این حالت با بیشتر کردن ولتاژ در دیود امیتر و بایاس معکوس در دیود کلکتور الکترون های گسیل شده از دیود امیتر در دیود کلکتور جذب می شوند و به طرف قطب مثبت مولد که به دیود کلکتور متصل است می روند. بدین ترتیب جریانی از بارهای مثبت از سمت کلکتور به طرف امیتر برقرار می شود (بارهای منفی از دیود امیتر به کلکتور می روند)

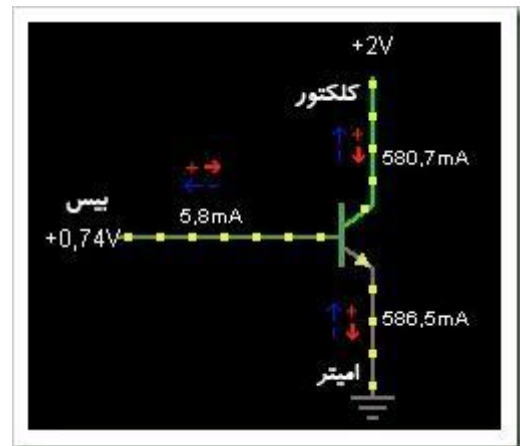

نکته 🧠

برای مشاهده ویدیوی سناریوی روش کار ترانزیستور NPN [کلیک](#) کنید.

روش اتصال ترانزیستور ها 🙌

- اتصال بیس مشترک
- اتصال امیتر مشترک

○ بیشترین کاربرد را در مدار دارد و باعث ایجاد امپدانس (مقاومت) ورودی کم و امپدانس خروجی زیاد می شود. در نتیجه جریان خروجی کم و ولتاژ خروجی زیاد می شود.

• اتصال کلکتور مشترک

○ دارای امپدانس ورودی زیاد و امپدانس خروجی کم می باشد و با این کار جریان خروجی زیادی گرفته می شود ولی ولتاژ خروجی کم می شود.

📖 ترانزیستور های FET

مخفف **Field Effect Transistor** می باشد .

ترانزیستور های FET به دو نوع زیر تقسیم می شوند.

• **JFET**ها مخفف **Junction-Gate Field Effect Transistor**

○ در ترانزیستور های JFET با اعمال یک ولتاژ به پایه Gate میزان جریان عبوری از دو پایه Source و Drain کنترل می شود. ترانزیستور های اثر میدانی به دو نوع N و نوع P تقسیم می شوند. این ترانزیستور ها تقریباً هیچ استفاده ای ندارند چون جریان دهی آن ها محدود است و به سختی مجتمع و IC می شوند. نواحی کار ترانزیستور های JFET در سه حالت فعال و اشباع و تریاود می باشد. این ترانزیستور ها معمولاً بسیار حساس بوده و حتی با الکتروسیسته ساکن بدن نیز تحریک می گردند. به همین دلیل نسبت به نویز بسیار حساس هستند.

• **MOSFET**ها مخفف **Metal Oxide Semiconductor Field Effect Transistor**

می باشد .

○ در ترانزیستور های MOSFET پایه کنترلی (Gate) جریانی مصرف نمی کند و تنها با اعمال ولتاژ و ایجاد میدان درون نیمه رسانا جریان عبوری بین پایه های Drian و Source کنترل می شود. این ترانزیستور ها در ساخت مدارات مجتمع و ICها کاربرد بسیار بالایی دارند .

○ ترانزیستور های MOSFET به دو دسته PMOS و NMOS تقسیم می شوند. در آغاز ترانزیستور های PMOS کاربرد فراوانی داشتند ولی از آنجا که ساخت

ترانزیستور های NMOS آسان تر است و مساحت کمتری هم اشغال می کنند از PMOS پیشی گرفت .

○ یکی از اساسی ترین مزیت های ماسفت ها نویز کمتر آن ها در مدار است.

👉 انواع ترانزیستور های JFET

به دو دسته زیر تقسیم می شود.

- ترانزیستور های N Channel
- ترانزیستور های P Channel

👉 ترانزیستور با پیوند نوع P در Gate و N Channel در اتصال Source و Drain

در این ترانزیستور در Gate پیوند نوع P داریم و در Drain و Source پیوند نوع N داریم. در این ترانزیستور برای داشتن جریان از Drain به Source لازم است Gate را بایاس معکوس کنیم یعنی به Gate ولتاژ منفی دهیم تا در پایه های Drain و Source جریانی از Drain به Source داشته باشیم.

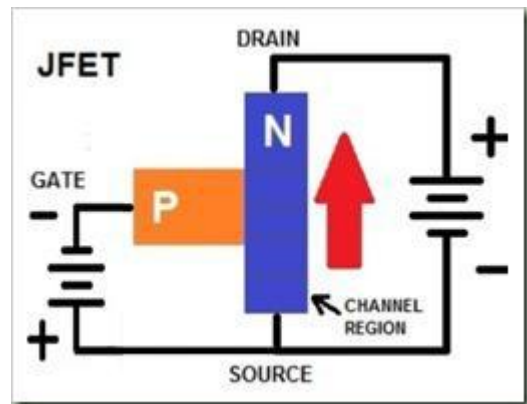

نمودار ترانزیستور JFET نوع N Channel بصورت زیر می باشد.

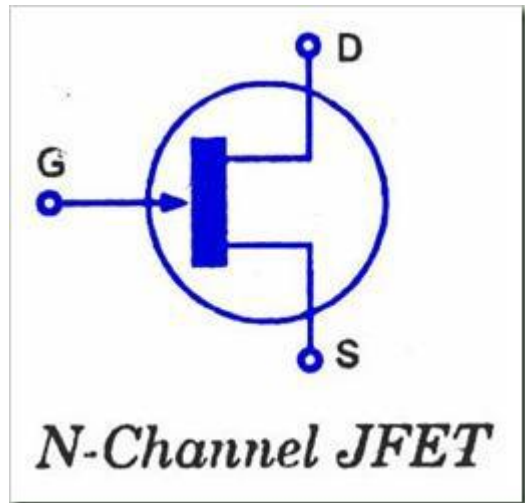

به شکل زیر توجه کنید.

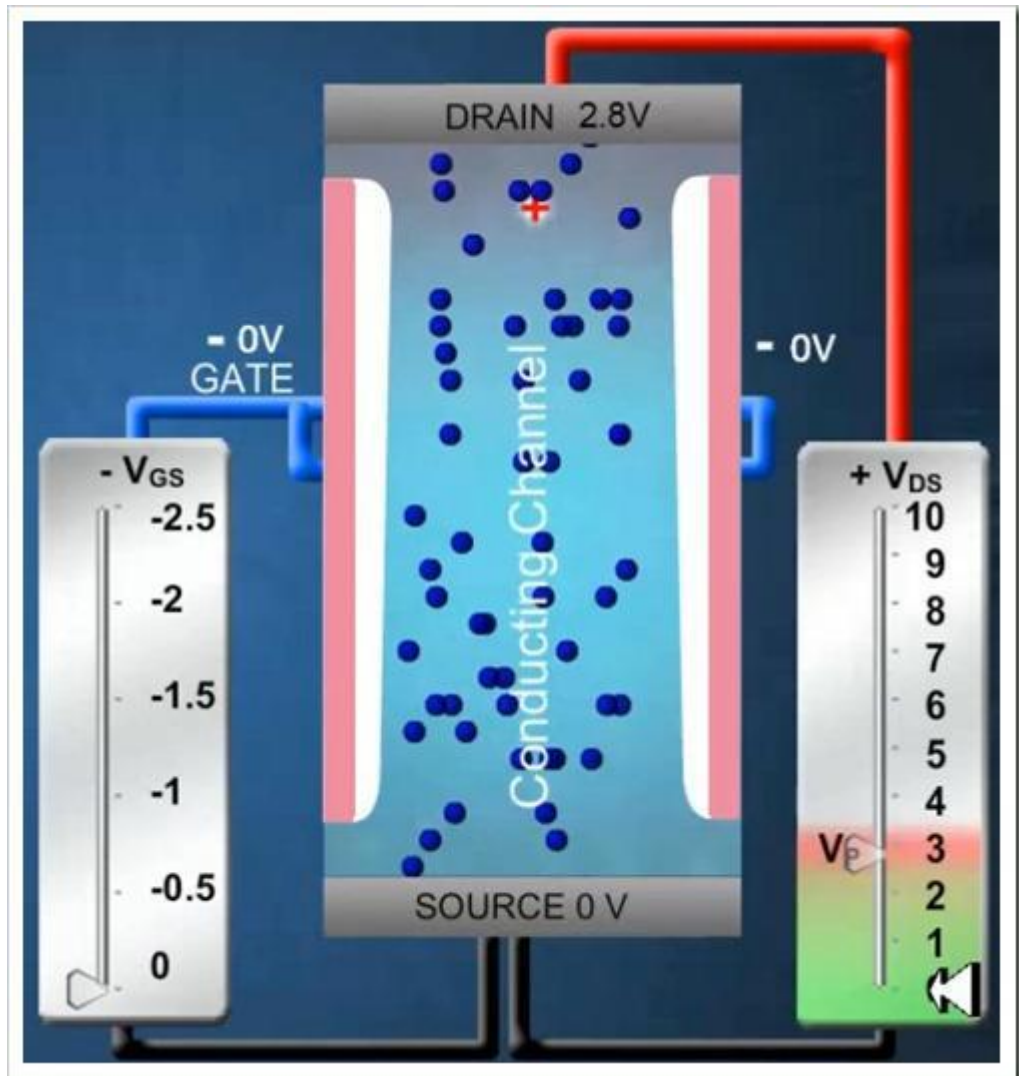

در اینجا ولتاژ Gate صفر می باشد ولی ولتاژ برابر ۳ ولت به Drain اعمال شده است. بدین ترتیب الکترون ها از قطب منفی مولد خارج و از Source وارد Drain می شوند (جهت جریان بر خلاف جهت حرکت الکترون ها و از Drain به Source می باشد)

حال همانطور که ولتاژ بین Source و Drain برابر ۳ ولت می باشد ولتاژ Gate را برابر -۰.۵ قرار می دهیم.

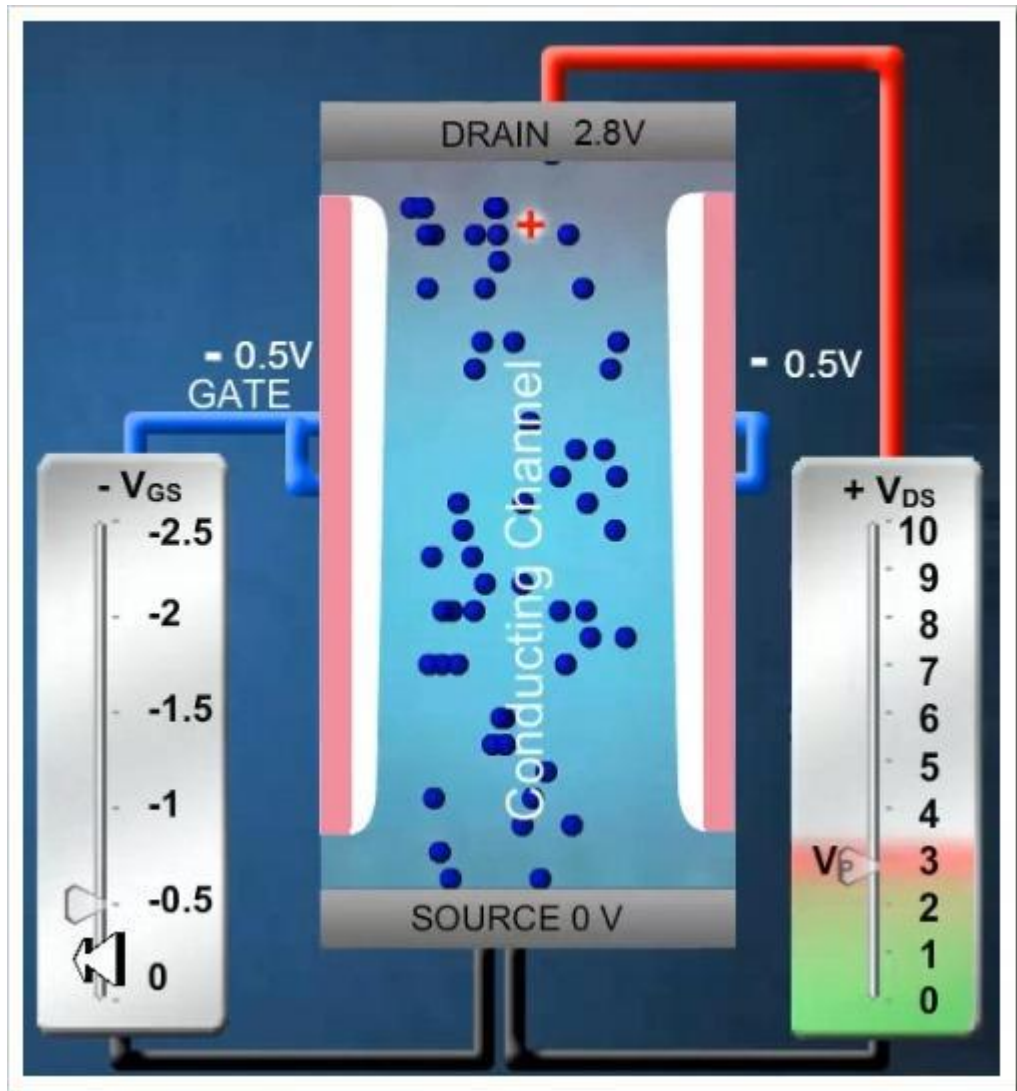

مشاهده می شود که ناحیه (Depletion سفید رنگ) عریض تر می شود. دلیل عریض شدن ناحیه Depletion به این دلیل است از آنجایی که Gate دارای پیوند نوع P است بنابراین دارای بارهای مثبت می باشد و در ناحیه Depletion دارای بار منفی می باشد که از منطقه N وارد آن شده است

بنابراین هرچه قدر با بایاس معکوس به Gate بار منفی تزریق کنیم ناحیه Depletion عریض تر می شود.

در اینجا ولتاژ اعمال شده به Gate را بیشتر نمی کنیم (همان -0.3 ولت) و ولتاژ بین Source و Drain را بیشتر می کنیم و برابر 10 ولت قرار می دهیم.

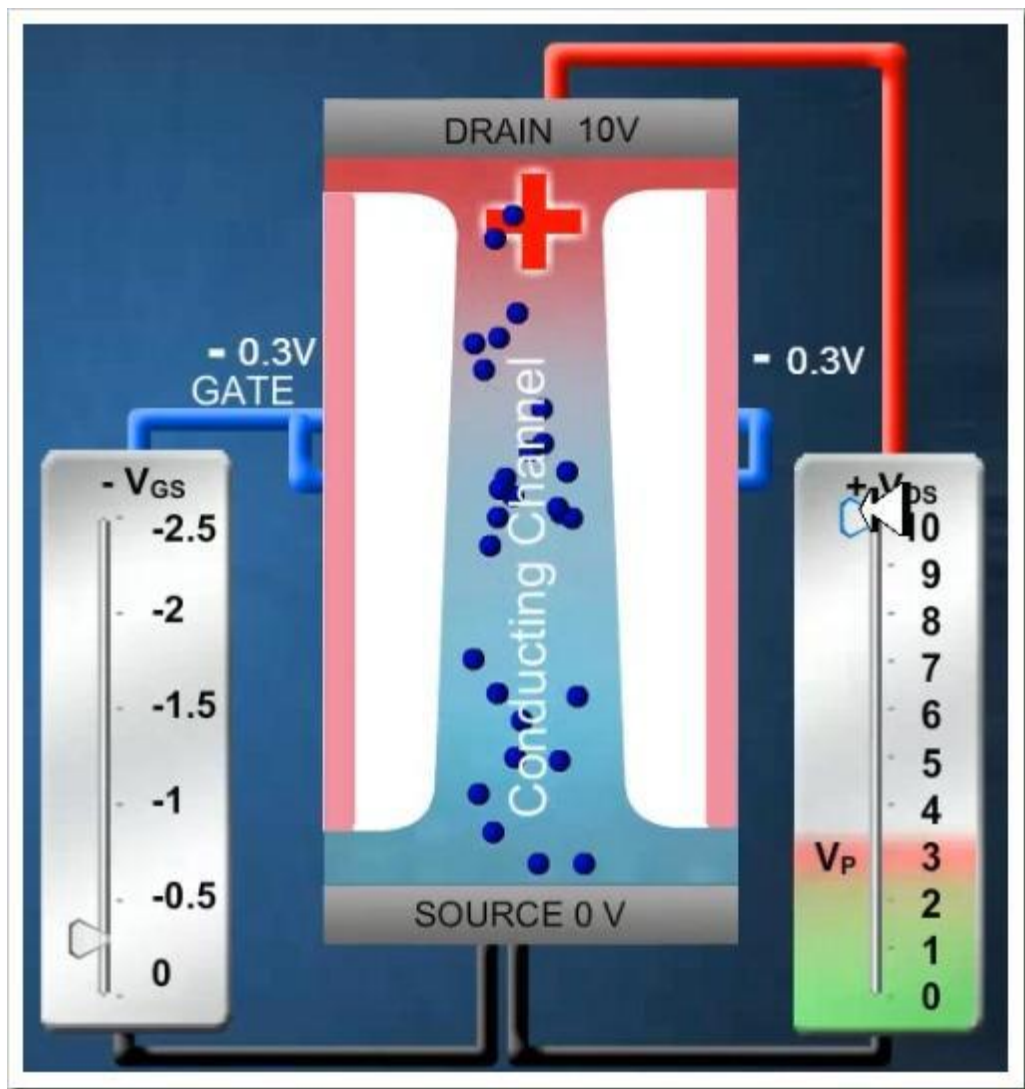

مشاهده می شود که ناحیه سفید رنگ Depletion عریض تر شده است. عریض تر شدن ناحیه Depletion به این علت است که با اضافه تر شدن ولتاژ بین Source و Drain الکترون های بیشتری جذب ناحیه Depletion در کنار Gate می شوند و این ناحیه عریض تر می شود.

نکته 

هر چقدر که ناحیه Depletion عریض تر شود باعث می گردد که کانال N Channel که الکترون ها از طریق آن از Source به Drain می روند کم عرض تر شود و جریان الکترون ها کند شوند. وقتی که الکترون ها به ناحیه ای که تنگ تر است می رسند انرژی جنبشی آن ها تبدیل به انرژی پتانسیل می شود و هنگامی که از منطقه تنگ عبور می کنند دارای انرژی بالاتری نسبت به قبل هستند یعنی دارای ولتاژ بالاتری می باشند.

همانطور که مشخص است جهت حرکت الکترون ها از Source به Drain می باشد یعنی جهت جریان الکتریکی (جهت حرکت بارهای مثبت) از Drain به Source می باشد.

نکته 🗨️

برای مشاهده ویدیوی سناریوی روش کار ترانزیستور JFET نوع N Channel [کلیک](#) کنید و فایل فلش آن را از این [لینک](#) دریافت کنید.

👉 ترانزیستور با پیوند نوع N در Gate و P Channel در اتصال Source و Drain

در این ترانزیستور در Gate پیوند نوع N داریم و در Source و Drain پیوند نوع P داریم. در این ترانزیستور برای داشتن جریان از Drain به Source لازم است Gate را بایاس معکوس کنیم یعنی به Gate ولتاژ مثبت دهیم تا در پایه های Drain و Source جریانی از Drain به Source داشته باشیم.

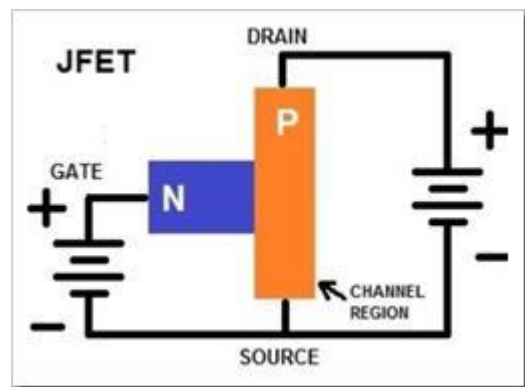

نمودار ترانزیستور JFET نوع P Channel بصورت زیر می باشد.

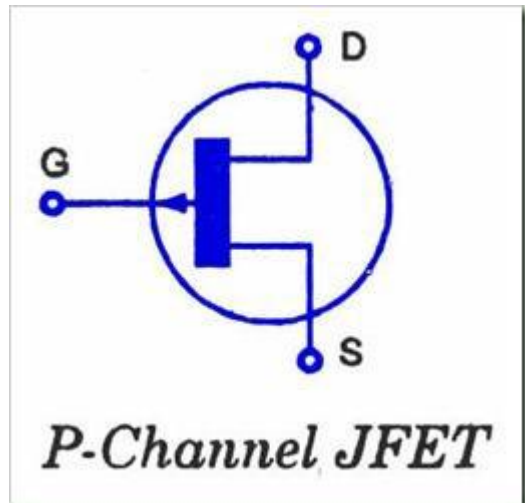

نکته 🗨️

ترانزیستورهای JFET تقریباً هیچ استفاده‌ای ندارند چون جریان دهی آنها محدود است و به سختی مجتمع می‌شوند.

انواع ترانزیستورهای MOSFET 🗨️

به دو دسته زیر تقسیم می‌شود.

- ترانزیستورهای NMOS
- ترانزیستورهای PMOS

به شکل زیر توجه کنید.

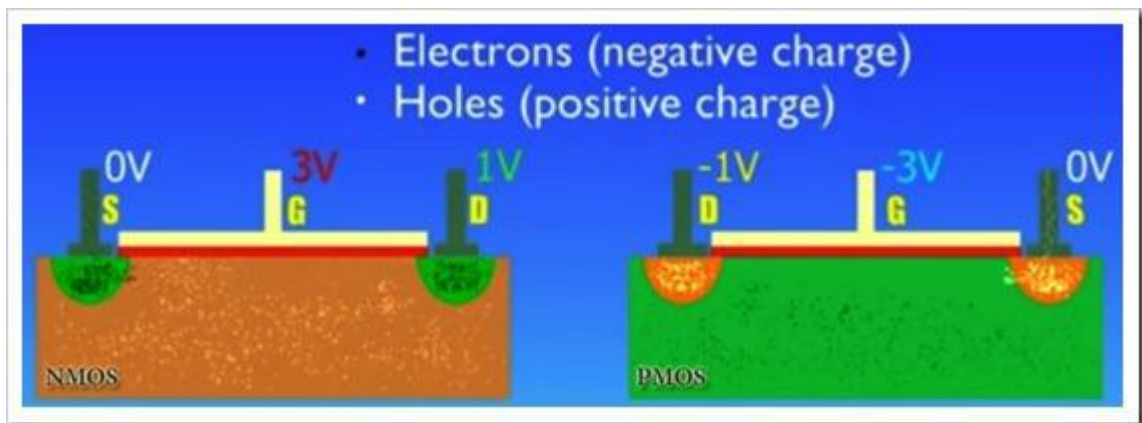

- در ترانزیستور های NMOS پایه های Drain و Source دارای پیوند نوع N می باشند و یک کانال ارتباطی با پیوند P داریم. در ترانزیستور های NMOS پایه های Gate و Drain با ولتاژ مثبت بایاس موافق می شوند.
 - در ترانزیستور های NMOS جهت حرکت جریان الکتریکی از پایه Drain به Source می باشد.
 - در ترانزیستور های NMOS الکترون های آزاد از پایه Source به Drain حرکت می کنند و عامل ایجاد جریان الکترون های آزاد هستند نه بارهای مثبت (حفره ها)
- در ترانزیستور های PMOS پایه های Drain و Source دارای پیوند نوع P می باشند و یک کانال ارتباطی با پیوند N داریم. در ترانزیستور های PMOS پایه های Gate و Drain با ولتاژ منفی بایاس معکوس می شوند.

در ترانزیستور های PMOS جهت حرکت بارهای مثبت (حفره ها) از پایه Source به Drain می باشد و عامل ایجاد جریان بارهای مثبت (حفره ها) هستند نه الکترون های آزاد

روش کار ترانزیستور های NMOS 🙌

به شکل زیر توجه کنید.

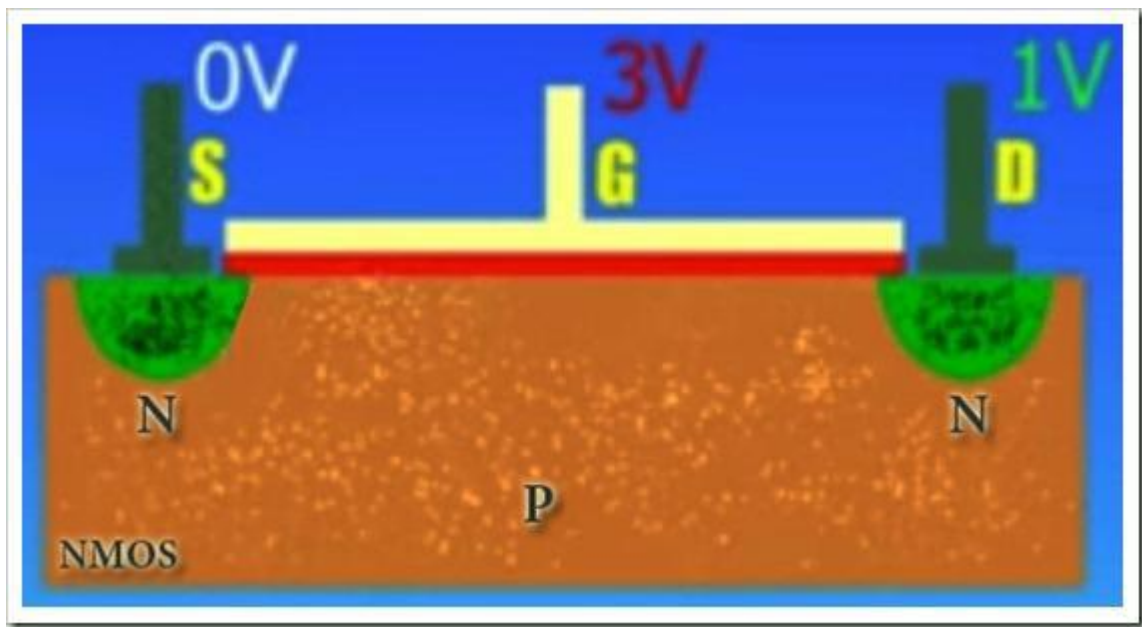

- رنگ سفید نشانگر بارهای مثبت (حفره ها)
- رنگ سیاه نشانگر بارهای منفی (الکترون های آزاد)

در ترانزیستور های NMOS با اعمال ولتاژ مثبت (بایاس موافق) به Gate در نتیجه بارهای مثبت وارد Gate می شوند و از آنجایی که بعد از Gate یک عایق وجود دارد در نتیجه جریانی از Gate خارج نمی شود و جریان Gate برابر صفر است. با ورود بارهای مثبت به Gate میدان الکتریکی مثبتی بوجود می آید که روی کانال با پیوند P اثر می گذارد. میدان الکتریکی Gate باعث می شود بارهای مثبت از کانال زیر Gate رانده شوند و جای آن ها بارهای منفی (الکترون های آزاد) قرار بگیرند. با قرار گرفتن الکترون ها در زیر Gate مسیری برای حرکت الکترون ها بین Source و Drain ایجاد می شود.

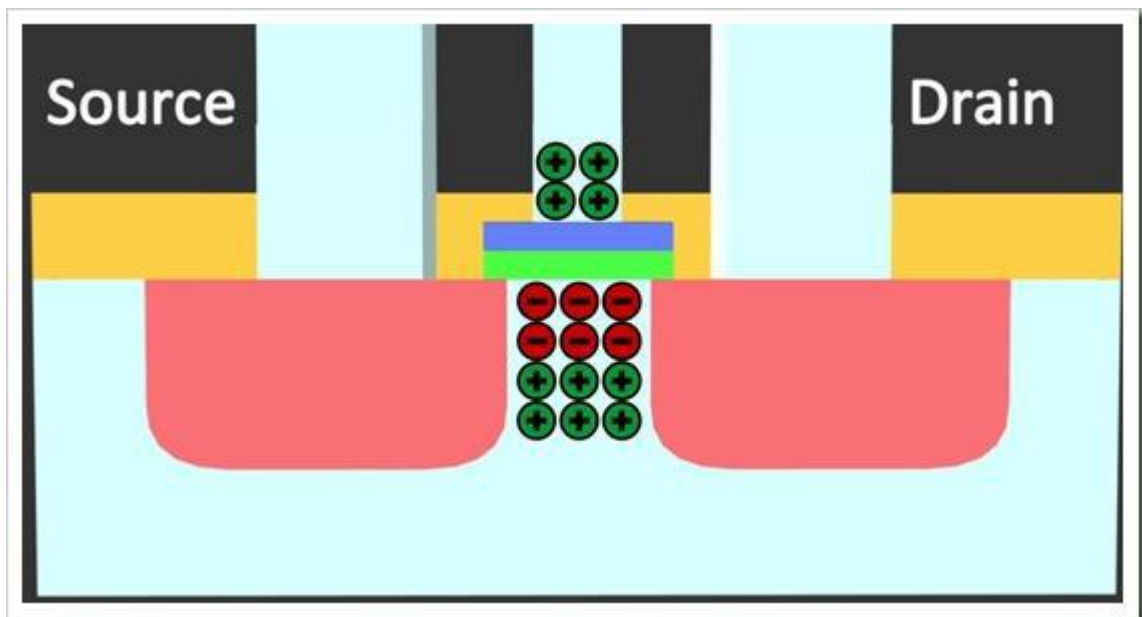

حال اگر به Drain ولتاژ مثبت بدهیم (بایاس موافق) در نتیجه Drain که دارای پیوند نوع N می باشد از الکترون های آن کم می شود چرا که با بارهای مثبت مولد خنثی می شوند در نتیجه تعداد بارهای منفی در Source از Drain بیشتر می شود و همین امر باعث حرکت بارهای منفی (الکترون ها) از Source به Drain می شود. البته میدان الکتریکی حاصل از بارهای مثبت در Gate نیز باعث جذب و حرکت الکترون های Source می شوند.

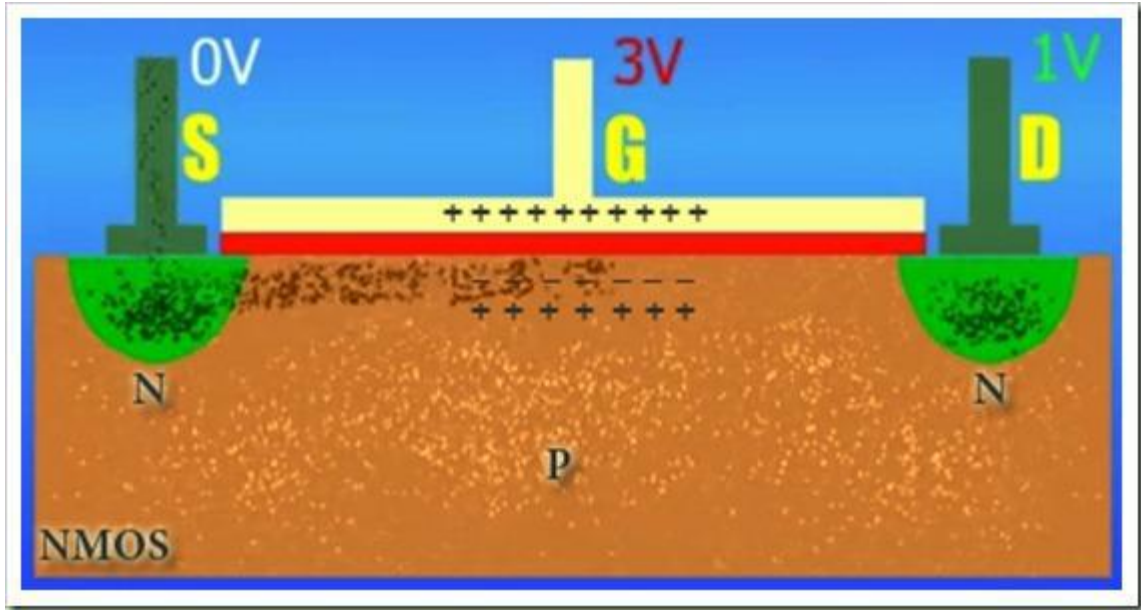

با حرکت الکترون ها از Source به Drain جهت جریان (بارهای مثبت) از Drain به Source خواهد بود و نمودار ترانزیستور NMOS بصورت زیر می شود.

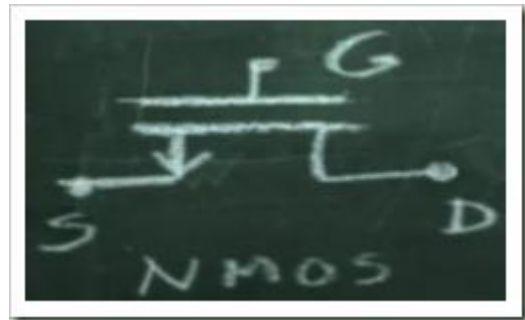

روش کار ترانزیستور های PMOS 🙌

به شکل زیر توجه کنید.

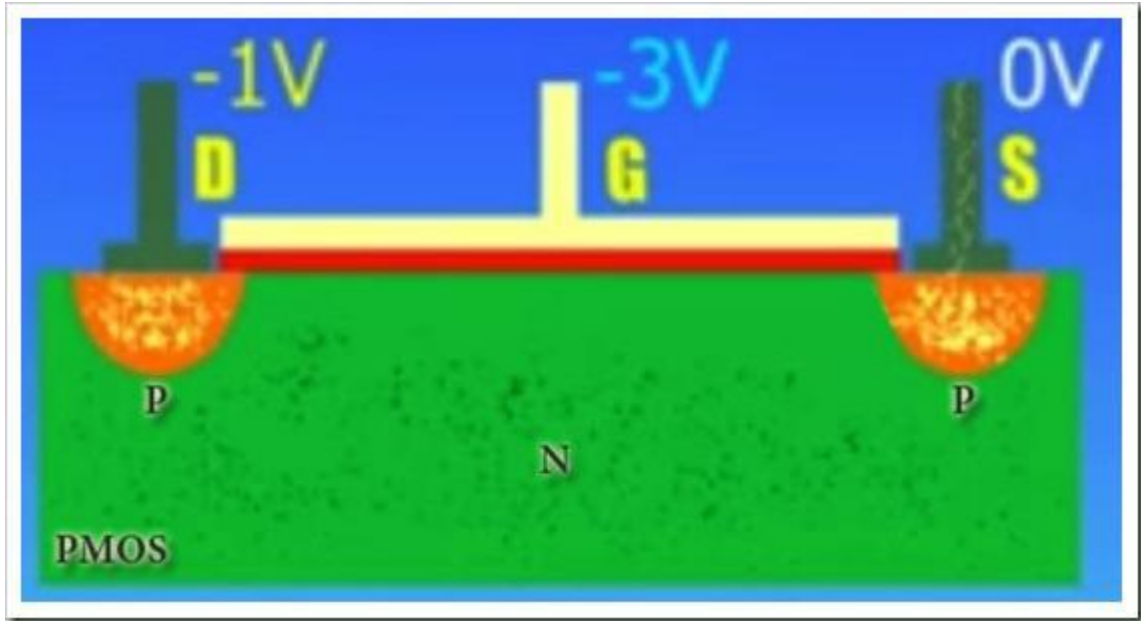

- رنگ سفید نشانگر بارهای مثبت (حفره ها)
- رنگ سیاه نشانگر بارهای منفی (الکترون های آزاد)

در ترانزیستور های PMOS با اعمال ولتاژ منفی (بایاس معکوس یعنی اتصال قطب منفی مولد به Gate در Gate) در نتیجه بارهای منفی وارد Gate می شوند.

با ورود بارهای منفی به Gate میدان الکتریکی منفی بوجود می آید که روی پیوند N اثر می گذارد. میدان الکتریکی منفی Gate باعث می شود بارهای منفی از ناحیه زیر Gate رانده شوند و جای آن ها بارهای مثبت (حفره ها) قرار بگیرند. با قرار گرفتن بارهای مثبت در زیر Gate مسیری برای حرکت بارهای مثبت بین Source و Drain ایجاد می شود.

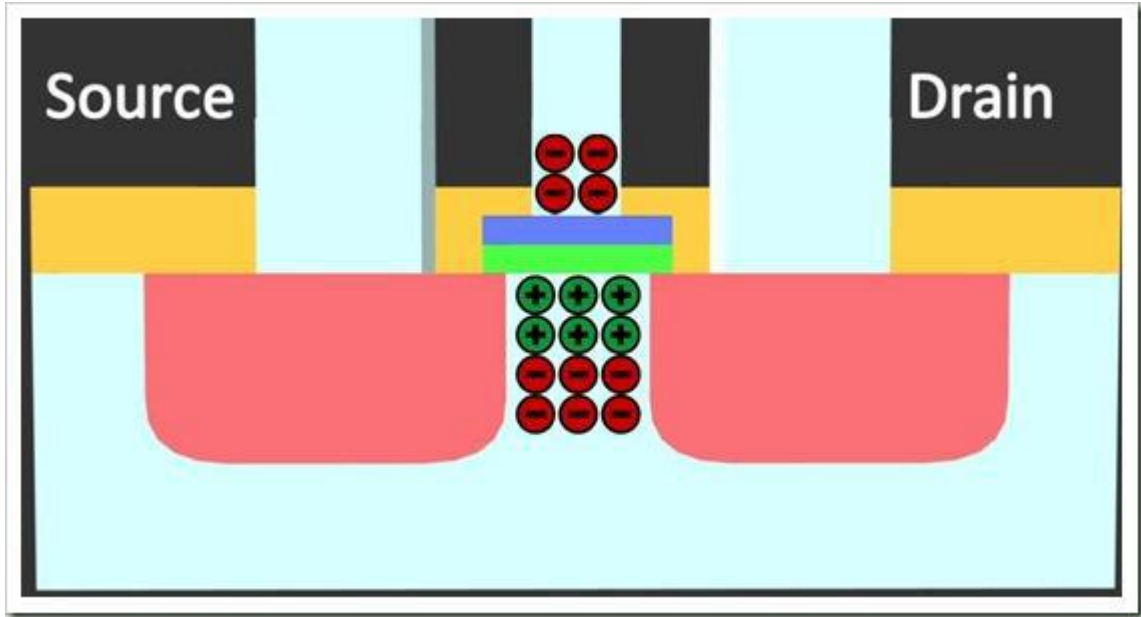

حال اگر به Drain ولتاژ منفی بدهیم (بایاس معکوس یعنی اتصال قطب منفی مولد به Drain) در نتیجه Drain که دارای پیوند نوع P می باشد از بارهای مثبت آن کم می شود چرا که بارهای مثبت آن با بارهای منفی مولد خنثی می شوند در نتیجه تعداد بارهای مثبت در Source از Drain بیشتر می شود (ولتاژ Source بیشتر از Drain می شود) و همین امر باعث حرکت بارهای مثبت (حفره ها) از Source به Drain می شود. البته میدان الکتریکی حاصل از بارهای منفی در Gate نیز باعث جذب و حرکت بارهای مثبت می شوند.

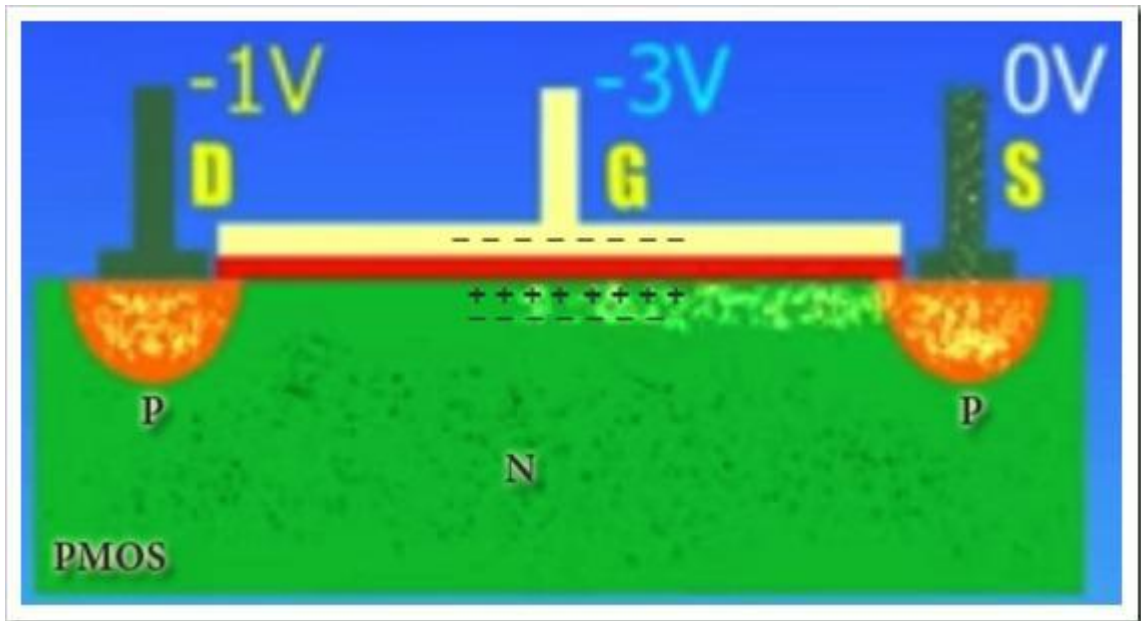

با حرکت بارهای مثبت ها از Source به Drain جهت جریان (بارهای مثبت) از Source به Drain خواهد بود و نمودار ترانزیستور PMOS بصورت زیر می شود.

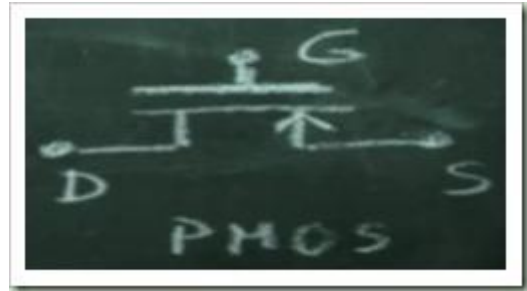

نکته 📌

از ترانزیستور های NMOS و PMOS به عنوان کلید در سوئیچینگ استفاده می شود بدین ترتیب که

- در ترانزیستور NMOS با اعمال ولتاژ مثبت زیاد به Gate پایه های Source و Drain به هم وصل می شوند و اگر ولتاژ مثبت Gate پایین باشد پایه های Source و Drain به هم وصل نمی شوند که این همان خاصیت کلید در مدار است.
- در ترانزیستور PMOS با اعمال ولتاژ منفی زیاد به Gate پایه های Source و Drain به هم وصل نمی شوند و اگر ولتاژ منفی Gate پایین باشد پایه های Source و Drain به هم وصل می شوند که این همان خاصیت کلید در مدار است.

دقت کنید که ترانزیستور های NMOS و PMOS برای کلید شدن و انجام سوئیچینگ در مدار بصورت برعکس عمل می کنند.

نکته 📌

برای درک مفهوم ترانزیستور های MOSFET از نوع N و P ویدیوی آن را از این [لینک](#) دانلود کنید.

👉 تست ترانزیستور های PNP و NPN با مولتی متر

در ابتدا برای یک تست اولیه از ترانزیستور تست بوق بگیرید.

🔧 تست بوق ترانزیستور

در ابتدا سلکتور مولتی متر را روی بازر قرار داده و تست بوق بگیرید بدین صورت است که پایه های ترانزیستور نباید نسبت به هم بوق بزنند. تست بوق در حالی انجام می شود که ترانزیستور BJT روی بورد مدار قرار دارد.

بعد از تست بوق کار های زیر را انجام دهید.

- ترانزیستور را از بورد مدار خارج کنید.
- سلکتور ترانزیستور را روی دیود قرار دهید.
- تشخیص پایه Base
 - پایه Base پایه ای است که نسبت به پایه های دیگر راه دهد. ممکن است یکی از دو حالت زیر اتفاق بفتد.
 - پراب قرمز را روی یکی از پایه ها قرار دهید سپس با پراب مشکی دو پایه دیگر را چک کنید. اگر برای پایه های دیگر عدد روی مولتی متر ظاهر شد پایه ای که پراب قرمز روی آن قرار دارد Base می باشد و از آنجایی که پراب قرمز روی Base افتاده است این ترانزیستور NPN یا ترانزیستور تیپ منفی می باشد.
 - پراب مشکی را روی یکی از پایه ها قرار دهید و سپس با پراب قرمز دو پایه دیگر را چک کنید. اگر برای پایه های دیگر عدد روی مولتی متر ظاهر شد پایه ای که پراب مشکی روی آن قرار دارد Base می باشد و از آنجایی که پراب مشکی روی Base افتاده است این ترانزیستور PNP یا ترانزیستور تیپ مثبت می باشد.
- تشخیص پایه های Emitter و Collector
 - از بین دو پایه دیگر که راه می دهد عدد بزرگتر نشان دهنده پایه Emitter و عدد کوچکتر نشان دهنده پایه Collector می باشد.

برای مثال به شکل زیر توجه کنید.



قطعه را از برد جدا کنید و سلکتور مولتی متر را روی دیود قرار دهید. پراب قرمز را روی پایه اول قرار دهید و پراب مشکی را روی پایه دوم قرار دهید.



به عدد روی مولتی متر نگاه کنید. مشاهده می شود مولتی متر راه می دهد و عدد نشان می دهد.



پراب قرمز را روی پایه اول قرار دهید و پراب مشکی را روی پایه سوم قرار دهید.



به عدد روی مولتی متر نگاه کنید. مشاهده می شود مولتی متر راه می دهد و عدد نشان می دهد.



پس نتیجه این می شود که پایه ۱ پایه Base و پایه ۲ پایه Collector و پایه ۳ پایه Emitter می باشد. (عدد نشان داده شده در پایه Collector کمتر از پایه Emitter است) و از آنجایی که پراب قرمز روی پایه Base قرار گرفته است این ترانزیستور NPN و از تیپ منفی است.

در کل بصورت زیر عمل می شود.

• ترانزیستور NPN

| مولتی متر | Emitter | Base | Collector |
|-----------|-----------|-----------|-----------|
| عدد | پراب مشکی | پراب قرمز | |
| عدد | | پراب قرمز | پراب مشکی |

• ترانزیستور PNP

| مولتی متر | Emitter | Base | Collector |
|-----------|-----------|-----------|-----------|
| عدد | پراب قرمز | پراب مشکی | |
| عدد | | پراب مشکی | پراب قرمز |

👉 تست ترانزیستور های FET نوع MOSFET

در ابتدا برای یک تست اولیه از ترانزیستور تست بوق بگیرید.

👉 تست بوق ترانزیستور

سلکتور مولتی متر را روی باز قرار داده و از ترانزیستور روی برد مدار تست بوق بگیرید، دقت کنید که صدای بوق نباید شنیده شود و پایه ها نباید به هم راه بدهند.

بعد از تست بوق کار های زیر را انجام دهید.

- ترانزیستور را از برد مدار خارج کنید.
- سلکتور ترانزیستور را روی دیود قرار دهید.
 - پرواب مشکی را روی پایه Gate قرار دهید (پایه Gate در وسط قرار دارد) و پرواب قرمز را به پایه Drain وصل کنید که در این حالت مولتی متر نباید راه بدهد و یابد عدد بینهایت نشان بدهد.
 - پرواب مشکی را روی پایه Gate قرار دهید و پرواب قرمز را به پایه Source وصل کنید که در این حالت مولتی متر عدد نشان می دهد.
 - پرواب مشکی را روی پایه Gate قرار دهید و پرواب قرمز را دوباره به پایه Drain وصل کنید که در این حالت مولتی متر باید بوق بزند.

اگر شرایط بالا برقرار بود ترانزیستور فت نوع N سالم است.

در کل بصورت زیر عمل می شود.

| مولتی متر | Source | Gate | Drain |
|-----------|-----------|-----------|-----------|
| 1 یا 0 L | | پراب مشکی | پراب قرمز |
| عدد | پراب قرمز | پراب مشکی | |
| بوق | | پراب مشکی | پراب قرمز |

نکته 

تست ماسفت با مولتی متر همیشه جواب نمی دهد چرا که در بعضی موارد مولتی متر نمی تواند ترانزیستور را روشن کند. برای مثال در تست فت IRF همیشه درستی نتایج در تست ملاک کار کردن فت در مورد نمی باشد.

👉 منبع تغذیه یا Power Supply

منبع تغذیه در کامپیوتر، تامین کننده انرژی و برق مصرفی اجزا مختلف کامپیوتر است و از این نظر آن را می توان قلب کامپیوتر دانست. همانطور که قلب خون کافی برای تامین انرژی مورد نیاز بافت های مختلف بدن را به آنها می رساند، منبع تغذیه نیز توان مورد نیاز برای قسمت های مختلف سیستم را تامین می کند و بدون وجود یک منبع تغذیه مناسب و خوب، بهترین قطعات کامپیوتر هم کارایی چندانی نخواهند داشت.



👉 منبع تغذیه سوئیچینگ (Switched-Mode Power Supply)

منبع تغذیه سوئیچینگ (بصورت مخفف (SMPS) یک واحد تغذیه توان (PSU) است که به روش سوئیچینگ عمل رگولاسیون را انجام می دهد. برای ثابت نگه داشتن ولتاژ در خروجی یک منبع تغذیه، دو روش رگولاسیون خطی و سوئیچینگ رایج می باشد.

- در روش رگولاتور خطی از ترانس و المان های یکسو کننده جریان و فیلتر استفاده می شود. نقطه ضعف این روش، تلفات بالا و بازدهی پایین و عدم دسترسی به رگولاسیون دقیق و کیفیت دلخواه در خروجی منبع تغذیه خطی می باشد. فرکانس کار ترانس ها در روش خطی

۵۰ تا ۶۰ هرتز است. ترانس‌های فرکانس پایین، اندازه و حجم بزرگی دارند. در روش سوئیچینگ به دلیل استفاده از فرکانس بالای ۵۰ تا ۲۰۰ کیلوهرتز، حجم و وزن ترانس‌ها به میزان قابل توجهی کاهش می‌یابد.

- راندمان یا بازده توان در روش سوئیچینگ بسیار بیشتر از روش خطی است. یک منبع خطی با تلف کردن توان، خروجی خود را رگوله می‌کند ولی در روش سوئیچینگ با تغییر میزان دوره سیکل سوئیچ یا همان **Duty Cycle** می‌توان ولتاژ و جریان خروجی را کنترل کرد.

نکته 🗨️

با یک طراحی خوب در روش سوئیچینگ می‌توان به حدود ۹۰٪ بازدهی دست یافت. در توان‌های بالا از روش PWM که مخفف **Pulse Width Modulation** می‌باشد و در توان‌های پائین تر از ۳۰ وات معمولاً از روش کلید زنی به صورت پالس‌های معمولی استفاده می‌شود.

انواع منبع تغذیه 👉

منابع تغذیه دارای ابعاد و شکل‌های مختلفی می‌باشند، که باید با جعبه و مادربرد نصب شده در داخل جعبه رایانه همخوانی و سازگاری داشته باشد.

- XT
- خوابیده یا رومیزی **AT Desk**
- برجی یا ایستاده **AT Tower**
- **Baby AT**
- باریک، نقلی **Rectifier**
- **ATX**
- **SFX**
- **WTX**

در حال حاضر بیشتر از نوع **ATX** استفاده می‌شود و مدل‌های دیگر منسوخ شده اند و فقط در رایانه‌های قدیمی یافت می‌شوند.

ویژگی‌های منبع تغذیه نوع **ATX** 🗨️

- در منابع ATX جریان هوا از داخل کیس مکیده شده و از قسمت عقبی منبع تغذیه به خارج هدایت می شود تا علاوه بر منبع تغذیه برد اصلی نیز خنک شود.
- رابط منبع به برد اصلی دارای ولتاژ ۳/۳ ولت بوده و دیگر نیاز نیست تنظیم کننده ولتاژ روی برد اصلی قرار بگیرد. (در منبع تغذیه های قدیمی این رابط وجود نداشت و نیاز به یک تنظیم کننده بود تا ولتاژ ورودی را به ۳.۳ ولت تبدیل کند)
- کلیدی در پشت منبع تغذیه وجود دارد به نام کلید قطع و وصل که برای قطع کامل برق رایانه استفاده می شود. تا این کلید در حالت وصل نباشد سیستم شروع به کار نخواهد کرد.

مدل های جدیدتر منابع تغذیه 📱

• مدل STX

- در منبع تغذیه STX پین ولتاژ ۵- (سیم سفید) وجود ندارد و علت حذف ولتاژ 5- آن است که این ولتاژ فقط در وسایلی که با گذرگاه ISA کار می کردند کاربرد داشت. از آنجای که مادربرد های جدید همگی با گذرگاه PCI و AGP کار می کنند لذا نیازی به این ولتاژ نداریم.

• مدل WTX

- این منبع تغذیه برای ایستگاه های کاری (کامپیوتر مادر در شبکه) طراحی شده است. این منبع تغذیه برای استفاده در سیستم های با چند پردازنده ساخته شده است که دارای قدرت بین ۴۶۰ تا ۸۰۰ وات بلکه بیشتر می باشد.

👉 آشنایی با مدار پاور

به شکل زیر توجه کنید.

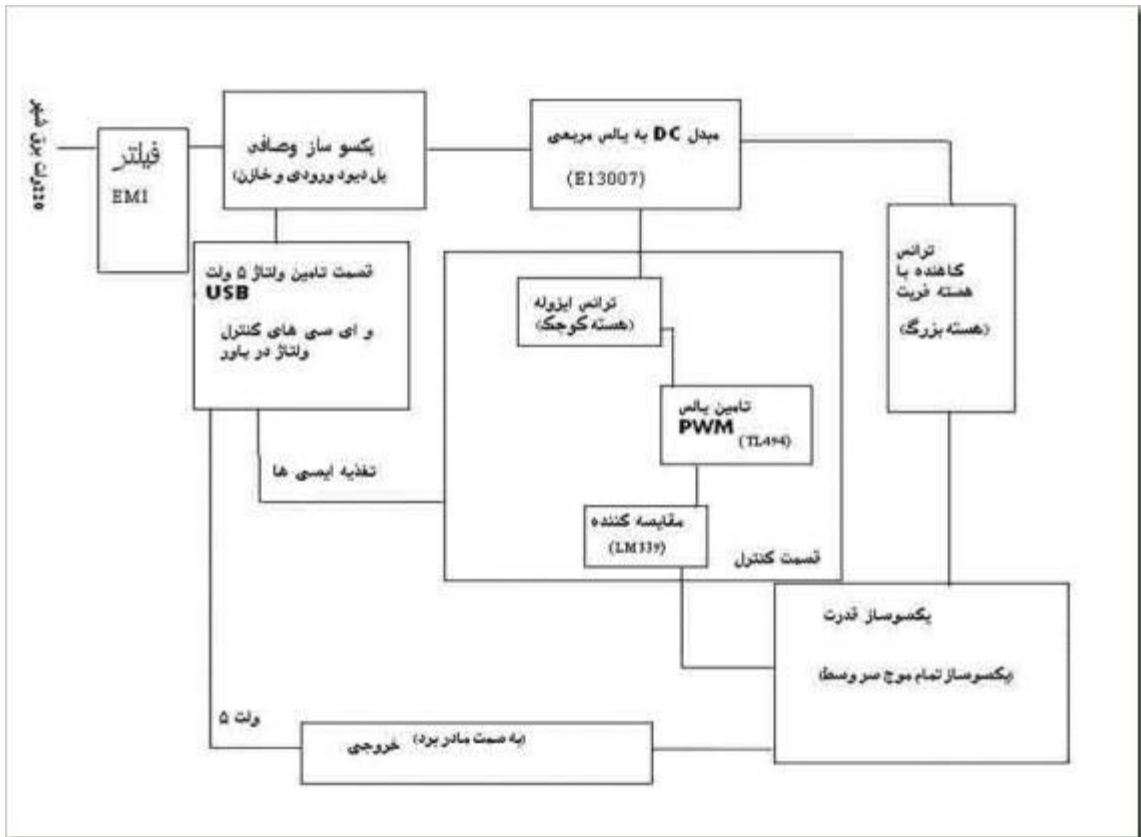

شکل بالا یک نمای شماتیک از اصول اولیه مدار پاور می باشد.

به مدار زیر توجه کنید.

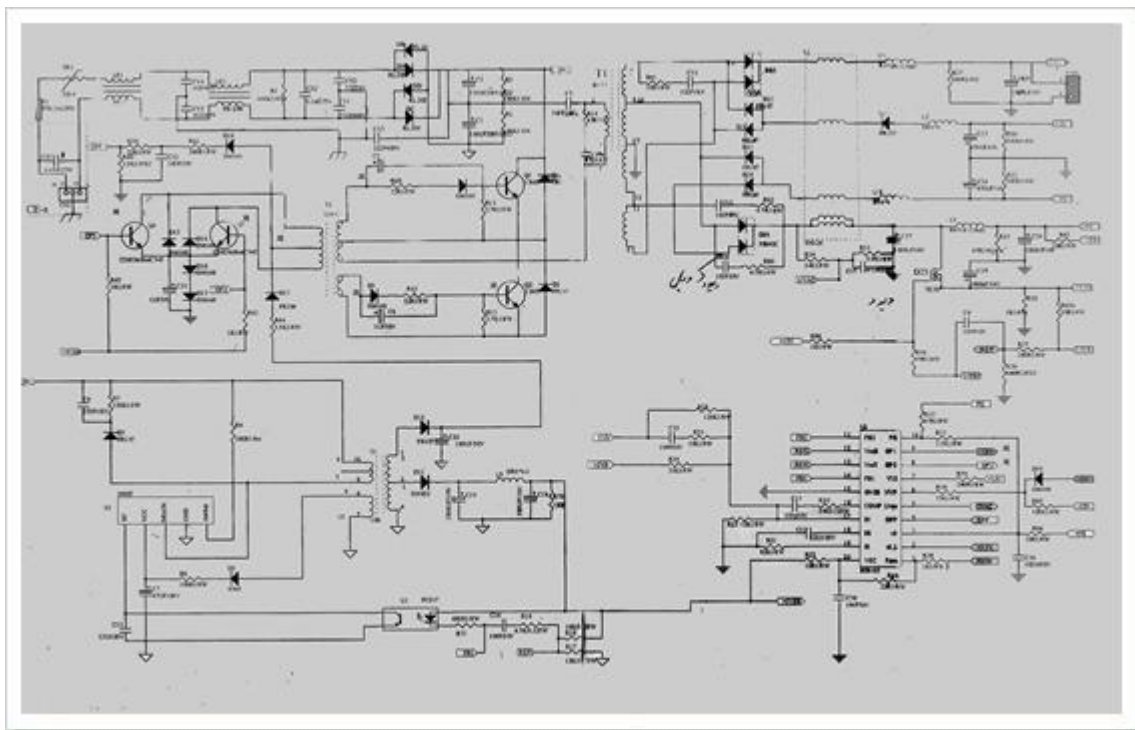

نکته 🧠

فایل های عکس این مدار را در ریزولوشن بالا از این [لینک](#) دریافت کنید.

این مدار از بخش های زیر تشکیل شده است.

- مدار قدرت
- مدار ۵ ولت StandBy یا 5vSB
- مدار تفاضلی یا Amplifier
- مدار خروجی یا ثانویه ترانس T1

مدار قدرت 🧠

به شکل زیر توجه کنید.

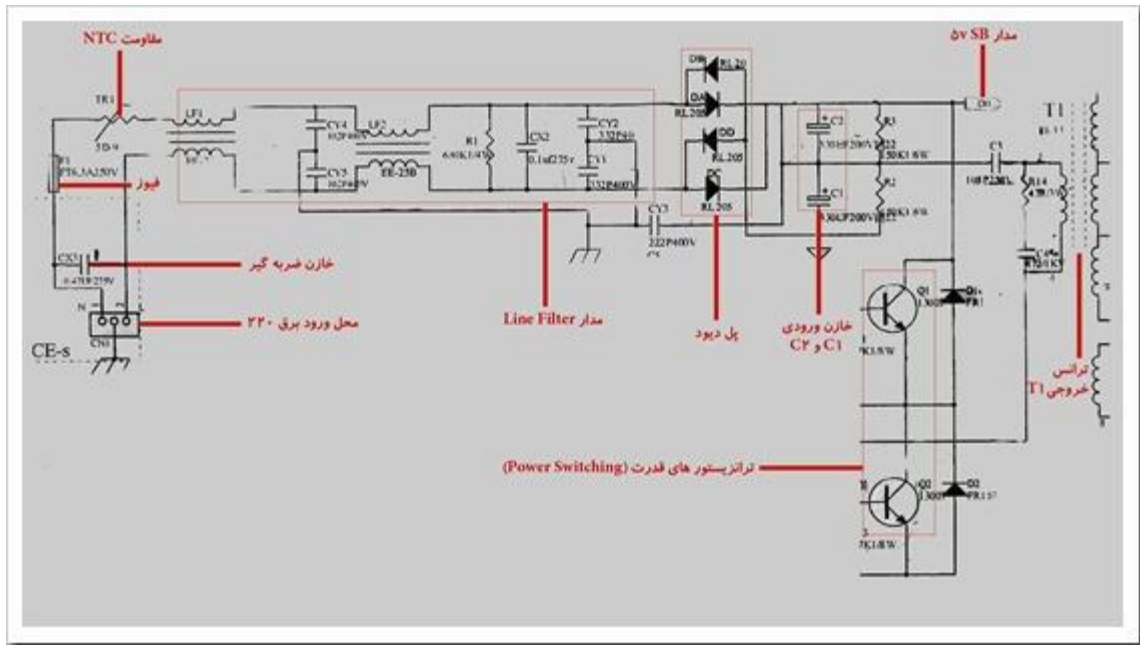

- محل ورود برق ۲۲۰ ولت
 - در ابتدا برق ۲۲۰ ولت AC توسط یک پایه که دارای سه پین است وارد مدار پاور می شود.
- خازن ضربه گیر
 - یک خازن به عنوان ضربه گیر بطور موازی با محل ورود برق ۲۲۰ ولت به پاور قرار دارد. هنگامی که دو شاخه پاور را به پریز برق وصل می کنید یک جرقه زده می شود و ممکن است این جرقه به مدار آسیب بزند. خازن ضربه گیر ولتاژ اضافه موقع جرقه زدن را می گیرد و اجازه نمی دهد این ولتاژ اضافه وارد مدار پاور شود.
- فیوز
 - با استفاده از فیوز تنها اجازه عبور مقدار مشخصی جریان داده می شود و اگر جریان بیشتری از آنچه روی فیوز نوشته شده است رد شود فیوز می سوزد و ولتاژ مدار قطع می شود.
- مقاومت NTC
 - مقاومت NTC با دما نسبت عکس دارد. در لحظه اول که پاور روشن می شود مقاومت NTC اجازه عبور جریان زیادی را نمی دهد و با بالا رفتن دما در پاور مقاومت NTC کمتر می شود و جریان بیشتری وارد مدار پاور می شود.
- مدار Line Filter یا EMI

- با توجه به اینکه منابع تغذیه سوئیچینگ به عنوان یک منبع تولید کننده نویز برای مدارات مخابراتی می باشند، با فیلتر کردن ورودی و خروجی، باید میزان اثر تداخل الکترومغناطیسی را تا حد امکان کاهش داد. چرا که با بالا رفتن فرکانس در مدار داخلی پاور، هارمونیک هایی با فرکانس بالاتر از فرکانس اصلی منبع ایجاد می گردند و موجب تداخل در باندهای رادیویی و مخابراتی می گردد. معمولاً این بخش از دو عنصر القاگر و خازن تشکیل شده است، که وظیفه ممانعت از خروج نویز حاصل از سیستم سوئیچینگ منبع تغذیه به بیرون و همچنین ممانعت از ورود فرکانس های اضافی حاصل از دوران موتورهای الکتریکی و یا سیستم های تولید کننده حرارت به داخل منبع تغذیه را بر عهده دارد. امروزه علاوه بر تقویت لاین فیلتر، با تعبیه PFC در بخش ورودی، پیشرفت های بیشتری صورت گرفته است.
- مدار Line Filter در بیشتر پاور ها حذف شده است.

• پل دیود

- از پل دیود برای یکسوسازی تمام موج در مدار پاور استفاده می شود. در ابتدا در برق ۲۲۰ ولت شهری که دارای ولتاژ AC می باشد نمودار ولتاژ آن بصورت زیر می باشد.

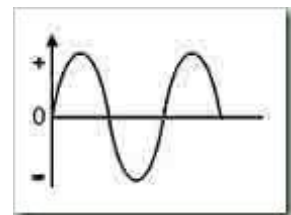

و بعد از پل دیود نمودار ولتاژ بصورت زیر می شود.

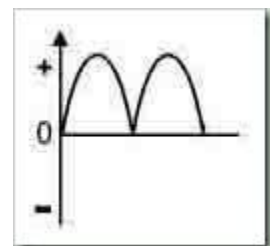

مشاهده می شود که بعد از پل دیود ولتاژ کاملاً یکسو شده است.

• خازن های ورودی C1 و C2

- ولتاژ ۲۲۰ ولت صاف شده توسط پل دیود در اختیار خازن‌های الکترولیت ورودی (C1) و (C2) با تحمل ولتاژ بالاتر از ۲۰۰ ولت قرار داده می‌شود تا انرژی مورد نظر برای کارکرد ترانزیستورهای مدار سوئیچینگ را فراهم آورند. این قسمت معمولاً از دو خازن الکترولیت با ظرفیت‌های متناسب با توان منبع تغذیه تشکیل شده است، که وظیفه کنترل سطح ولتاژ ورودی در هنگام کارکرد پاور و همچنین ذخیره انرژی مورد نیاز مدار سوئیچینگ به هنگام وقفه‌های کوتاه انرژی، را برعهده دارد. ظرفیت و کیفیت خازن‌ها در این قسمت از اهمیت ویژه‌ای برخوردار می‌باشند. چرا که ظرفیت انباره انرژی و پارامترهای کیفی این خازن‌ها در کارکرد بدون وقفه مدار و کاهش ریپل خروجی تاثیر گذار می‌باشد.
- خازن‌های C1 و C2 در هنگام پر شدن دارای ولتاژی برابر ۱۵۰ ولت یا بیشتر می‌شوند که در مجموع ۳۰۰ ولت DC برق در خود ذخیره می‌کنند.
- با استفاده از خازن‌های C1 و C2 نمودار ولتاژ بصورت زیر می‌شود.

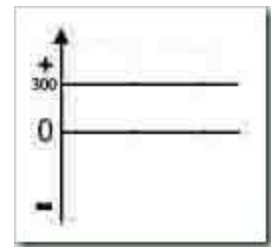

مشاهده می‌شود که با استفاده از خازن‌های الکترولیتی C1 و C2 سطح ولتاژ صاف شده است.

نکته 🧠

تا اینجا مدار قدرت پاور تمام شد. مدار قدرت پاور در ادامه با مدارهای زیر ارتباط دارد.

• مدار سوئیچینگ (Power Switching)

- از دو ترانزیستور MOSFET که با مدار قدرت در ارتباط است و یک ترانزیستور MOSFET که با مدار ۵ ولت StandBy مرتبط است تشکیل شده است. به طور معمول ولتاژ DC عرضه شده توسط خازن‌های ورودی در این قسمت تبدیل به ولتاژ AC با فرکانس بالا جهت کنترل سطح ولتاژ می‌گردد. با این کار عملاً یک محیط کنترلی انعطاف‌پذیر توسط Duty Cycle، برای کاهش و افزایش میزان ولتاژ و

جریان ایجاد نموده‌ایم و از طرفی ریپل خروجی را با تعبیه خازن‌ها و سلف‌های محدودتری می‌توانیم کنترل نماییم. همچنین با بالا بردن فرکانس جریان AC، نیاز به ترانسفورماتور (T1) با ابعاد خیلی بزرگ نخواهیم داشت و از اتلاف انرژی بیشتر، جلوگیری نموده‌ایم. این بخش معمولاً از دو ترانزیستور قدرت (MOSFET) تشکیل شده است که وظیفه کنترل سطح ولتاژ خروجی از طریق زمان روشن و خاموش شدن (سوئیچ کردن) را بر عهده دارد. همچنین ترانزیستور سوئیچ دیگری نیز برای عملیات راه‌اندازی مدار StandBy پاور، در این قسمت وجود دارد، که عموماً تا زمان قطع کامل ولتاژ ورودی، درگیر می‌باشد.

نکته 

دقت کنید در بعضی مدارها برای راه‌اندازی مدار StandBy بجای ترانزیستور MOSFET موجود برای ساخت ولتاژ AC فرکانس بالا در مدار سوئیچینگ از یک آی سی (IC M605) در این مدار برای این کار استفاده می‌شود.

• مدار 5vSB

○ آی سی های داخلی پاور برای عملکرد نیاز به یک ولتاژ DC داخلی دارد که وظیفه روشن کردن آی سی مدار پاور را بر عهده دارد. در این مدار برای تامین ولتاژ ۵ ولت باید ولتاژ ۳۰۰ ولت DC خازن های C1 و C2 را به یک ولتاژ AC با فرکانس بالا تبدیل کنیم (توسط آی سی M605 در این مدار یا توسط فت IRF موجود در مدار سوئیچینگ) سپس با استفاده از یک ترانس کاهنده ولتاژ ۵ ولت StandBy را فراهم کنیم.

• ترانس خروجی T1

○ وظیفه ساختن ولتاژهای مناسب در مدار خروجی را بر عهده دارد. دقت کنید برای اینکه ابعاد ترانس ها کاهش یابد لازم است فرکانس ولتاژ بیشتر شود.

نکته 

برای کاهش اندازه ترانس در مفهوم کلی لازم است ولتاژ DC فرکانس پایین به ولتاژ AC فرکانس بالا تبدیل شود سپس دوباره DC شود.

مدار 5ولت StandBy یا 5vSB

مدار داخلی پاور (IC) برای عملکرد نیاز به یک ولتاژ ۵ ولتی DC داخلی دارد که وظیفه روشن کردن آی سی کنترل مدار پاور را بر عهده دارد. در این مدار برای تامین ولتاژ ۵ ولت باید ولتاژ ۳۰۰ ولت DC خازن های C1 و C2 را به یک ولتاژ AC با فرکانس بالا تبدیل کنیم (با استفاده از ترانزیستور MOSFET مدار سوئیچینگ یا IC M605 در این مدار) سپس با استفاده از یک ترانس کاهنده و دیود و خازن ولتاژ ۵ ولت StandBy را فراهم کنیم.

به شکل زیر توجه کنید.

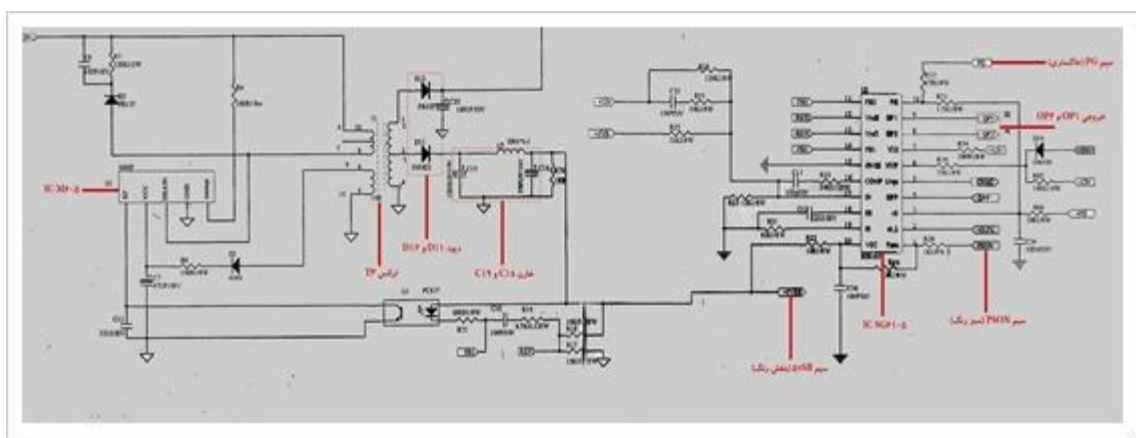

- IC M605
 - با استفاده از این IC یا نمونه های مشابه می توان ولتاژ ۳۰۰ ولت DC خازن های C1 و C2 که با فرکانس ۵۰ هرتز کار می کنند را به ولتاژ AC با فرکانس بالا تبدیل کرد.
- ترانس کاهنده T3
 - با استفاده از ترانس کاهنده T3 می توان ولتاژ ۳۰۰ ولت AC فرکانس بالا را به ولتاژ ۵ ولت AC با فرکانس بالا تبدیل کرد.
- دیود D11 و D12
 - با استفاده از این دیود های ولتاژ ۵ ولت AC فرکانس بالا یکسو می شود.
- خازن C18 و C19
 - با استفاده از این خازن ها ولتاژ ۵ ولت AC فرکانس بالای کسو شده به ولتاژ ۵ ولت DC تبدیل می شود که همان ولتاژ 5vSB می باشد.

• سیم 5vSB

- رنگ این سیم در کانکتور خروجی بنفش می باشد و ولتاژ آن ۵ ولت می باشد. این ولتاژ در هر دو حالت روشن و خاموش بودن رایانه وجود دارد، این سیگنال به صورت نرم افزاری در حالت خاموش بودن رایانه آن را روشن می کند.

• IC SG6105

- این IC یا نمونه های مشابه (TL494) مهمترین IC در مدار پاور می باشد و وظیفه کنترل پاور را بر عهده دارد. در اغلب پاورها از دو آی سی استفاده میشود.
 - یک IC که موج PWM تولید میکند و به بیس ترانزیستورهای قدرت اعمال می کند (OP1) و (OP2)
 - یک IC که عمل مقایسه کنندگی ولتاژ (LM339) را انجام می دهد.
 - آی سی مقایسه کننده ولتاژ ورودی را با ولتاژ مرجع مقایسه کرده و در صورت صحت ، آی سی SG6105 یا TL494 روشن میشود
 - در غیر این صورت آی سی تا رفع اشکال خاموش می ماند. در صورتی که خروجی ها اتصال کوتاه شوند (جریان زیاد از آنها کشیده شود)، یا ولتاژ آنها از حد تعریف شده بالا تر رود آی سی SG6105 یا TL494 توسط این آی سی (LM339) خاموش می شود.

• خروجی OP1 و OP2

- ولتاژ ایجاد شده در خروجی IC SG6105 وارد مدار تفاضلی می شود سپس در مدار تفاضلی بعد از تبدیل شدن به یک ولتاژ AC با فرکانس بالا وارد ترانس افزایشنده T2 می شود سپس با استفاده از دیود یکسو می شود و با استفاده از خازن تبدیل به یک ولتاژ DC با فرکانس بالا می شود و به پایه های بیس (Gate) ترانزیستور های مدار سوئیچینگ اعمال می شود.

• سیم PSON

- برای روشن کردن منبع تغذیه بدون اتصال به مادر برد بایستی پین شماره 14 که به رنگ سبز رنگ می باشد و به PS_ON موسوم است را به یکی از شاخه های بدنه GND یا همان سیم مشکی وصل کنید. در منبع تغذیه های جدید تابعی تعریف شده است که به وسیله نرم افزارها می توان منبع تغذیه را کنترل نمود و باعث روشن شدن منبع تغذیه می شود. این سیگنال به عنوان روشن بودن و یا تأمین قدرت (Power On) مادربرد را کنترل می کند.

• سیم PG

- پس از روشن شدن سیستم، منبع تغذیه به مقداری زمان احتیاج دارد تا به سطح ولتاژ مفید و مطلوب برسد و اگر سیستم شروع به کار کند و منبع تغذیه بعد از آن به کار افتد اتفاقات بدی رخ خواهد داد. برای درستی ولتاژ و یا قدرت مطلوب به مادربرد برای اینکه رایانه قبل از آمادگی منبع تغذیه روشن نگردد سیگنالی به نام (Power Good) ارسال می شود و تا قبل از رسیدن آن مادربرد کاری انجام نمی دهد و در صورتی که مشکلی در برق به وجود آید و جرقه ای تولید شود منبع تغذیه این سیگنال را قطع می کند و مادربرد کار نخواهد کرد. رنگ سیم آن خاکستری است.

• مدار تفاضلی یا Ple and Amplifier

وظیفه مدار تفاضل ایجاد ولتاژی مناسب برای پایه بیس (Gate) ترانزیستور های مدار سوئیچینگ می باشد.

به شکل زیر توجه کنید.

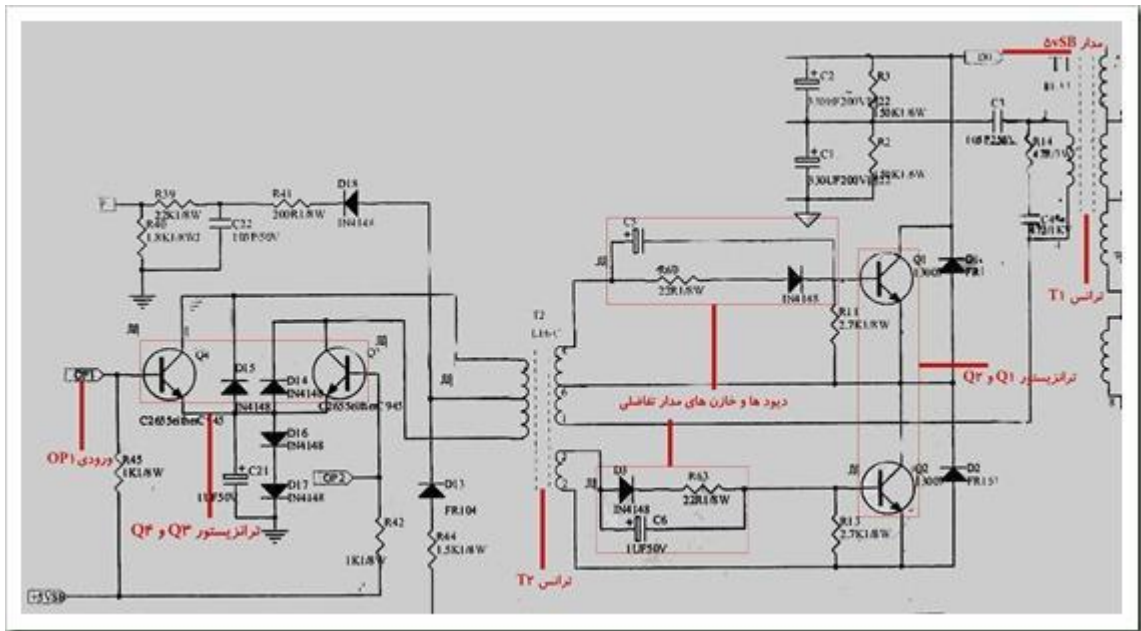

• ورودی OP1

- ولتاژ DC فرکانس بالا در خروجی OP1 و OP2 از IC SG6105 وارد ورودی مدار تفاضل یا Ple and Amplifier می شود.

- ترانزیستور Q3 و Q4

- با استفاده از این ترانزیستور ها ولتاژ DC فرکانس بالا (۵ ولت) تبدیل به ولتاژ AC فرکانس بالا می شود.

- ترانس T2

- با استفاده از ترانس افزایشنده T2 ولتاژ AC فرکانس بالا (۵ ولت) تبدیل به یک ولتاژ AC بالاتر و با فرکانس بالا می شود.

- دیود ها و خازن های مدار تفاضلی

- با استفاده از دیود ها و خازن های این بخش از مدار ولتاژ AC فرکانس بالا ایجاد شده در خروجی ترانس T2 تبدیل به دو ولتاژ DC فرکانس بالا می شود و به پایه های بیس (Gate) ترانزیستور های MOSFET مدار سوئیچینگ (Q1) و (Q2) اعمال می شود.

- ترانزیستور Q1 و Q2

- دو ترانزیستور مدار سوئیچینگ می باشد و پایه Gate آن ها توسط مدار تفاضلی تحریک می شود و پایه Drain آن توسط ولتاژ ۳۰۰ ولت DC خازن های ورودی C1 و C2 تغذیه می شود. در اینجا دو کار صورت می گیرد.

- اگر ولتاژ پایه Gate صفر بود ترانزیستور ولتاژ ۳۰۰ ولت DC را رد می کند.

- اگر ولتاژ پایه Gate صفر نبود ولتاژ در پایه Source برابر صفر می شود.

- بنابراین یک جریان AC بصورت پالسی بین ۳۰۰ ولت و صفر در

فرکانس بالا ایجاد می شود (هرچه قدر فرکانس Gate بیشتر باشد در

نتیجه فرکانس ولتاژ خروجی از مدار سوئیچینگ نیز بیشتر است) و

این ولتاژ AC پالسی فرکانس بالا به ترانس خروجی T1 ارسال می

شود.

- ترانس T1

- ترانس خروجی T1 ولتاژ های لازم برای مدار خروجی را تامین می کند.

مدار خروجی یا ثانویه ترانس T1 

در مدار خروجی ولتاژ های خروجی مدار پاور برای استفاده در مادربرد و دیگر بورد ها مانند هارد و سی دی رام و دیگر اجزا فراهم می شود.

به شکل زیر توجه کنید.

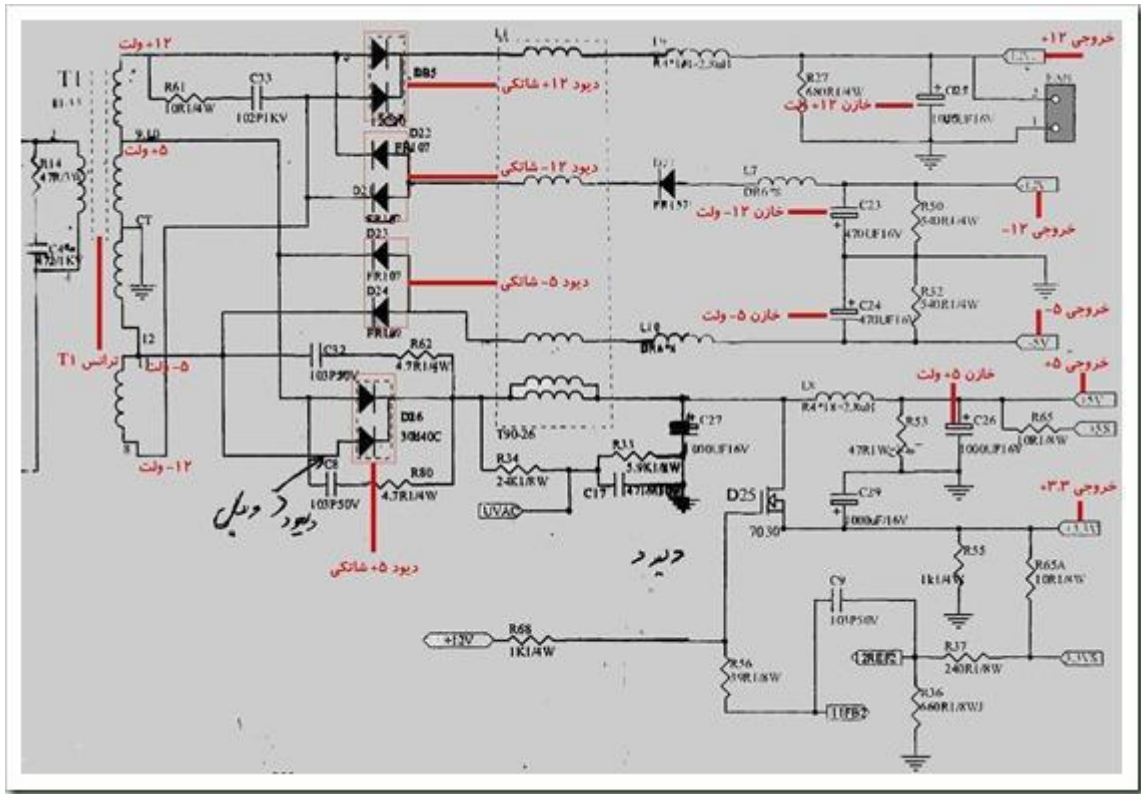

• ترانس T1

○ ولتاژ ورودی ترانس کاهنده T1 یک ولتاژ AC فرکانس بالا می باشد و در خروجی ترانس ولتاژ های زیر باید وجود داشته باشد. در خروجی ترانس T1 ولتاژ های بدست آمده AC و در فرکانس بالا می باشند.

- ولتاژ +12 و ولت
- ولتاژ +5 و ولت
- ولتاژ -12 و ولت
- ولتاژ -5 و ولت

• دیود های شاتکی

○ با استفاده از دیود های شاتکی ولتاژ های AC فرکانس بالا یکسو می شوند. دقت کنید که برای هر کدام از ولتاژ های +12 و -12 و +5 و -5 ولت دیود های شاتکی وجود دارد.

• خازن ها

- با استفاده از خازن های الکترولیتی این بخش از مدار ولتاژ AC یکسویه تبدیل به ولتاژ DC می شود .
- خروجی ها
- دقت کنید در اینجا خروجی های +۱۲ و -۱۲ و +۵ و -۵ و ۳.۳- ولت داریم که همگی ولتاژهای DC می باشند.

به شکل زیر توجه کنید.

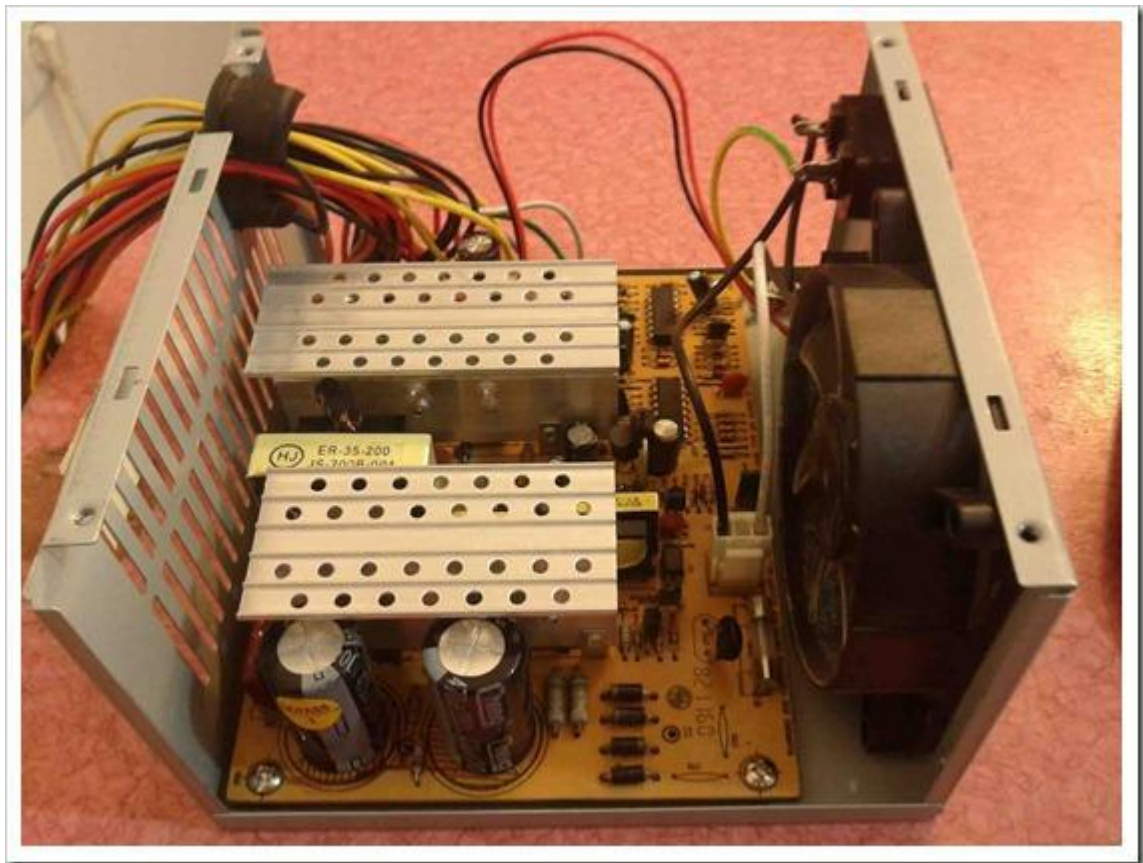

حال به بررسی بخش های مختلف آن می کنیم. مدار قدرت خطرناکترین بخش مدار پاور است و باید احتیاط و ایمنی زیادی به خرج دهید.

🔌 مدار قدرت

به شکل زیر توجه کنید.



تست اجزای مدار قدرت

- تست ورودی ۲۲۰ ولت
 - مولتی متر را روی ولتاژ AC قرار دهید و پراب های قرمز و منفی را به سر سیم های سفید و مشکی وصل کنید. دقت کنید اتصال کوتاهی اتفاق نیفتد چرا که مدار قدرت خطرناکترین بخش مدار پاور است و باید احتیاط و ایمنی زیادی به خرج دهید. ولتاژی که مولتی متر نشان می دهد برابر ۲۲۰ یا مقداری بیشتر می باشد.
- تست فیوز
 - مولتی متر را روی بازر قرار دهید و پراب های قرمز و منفی را به دو سر فیوز بزنید، اگر مولتی متر بوق ممتد کشید فیوز سالم است. (تست بوق)
- تست مقاومت NTC
 - مولتی متر را روی بازر قرار دهید و پراب های قرمز و منفی را به دو سر مقاومت وصل کنید، اگر مولتی متر بوق ممتد کشید (مقاومت زیر ۱۰۰ اهم) مقاومت سالم است. (تست بوق)

○ در کل برای مقاومت های بالای ۱۰۰ اهم مولتی متر نباید بوق بزند.

• تست پل دیود

- در ابتدا با توجه به مدار پل دیود در پشت برد آن را تست بوق کنید. سلکتور مولتی متر را روی باز قرار داده اگر پراب های قرمز و منفی به دو پایه ای که در آند مشترک هستند وصل شوند مولتی متر باید بوق ممتد بزند که نشان دهنده اتصال دو پایه آندی هستند (خروجی منفی) و اگر پراب های قرمز و منفی به دو پایه ای که در کاتد مشترک هستند وصل شوند مولتی متر باید بوق ممتد بزند که نشان دهنده اتصال دو پایه کاتدی هستند (خروجی مثبت) و در اتصال پراب های قرمز و منفی به پایه های دیگر که در آند و کاتد مشترک نیستند نباید صدای بوق شنیده شود.

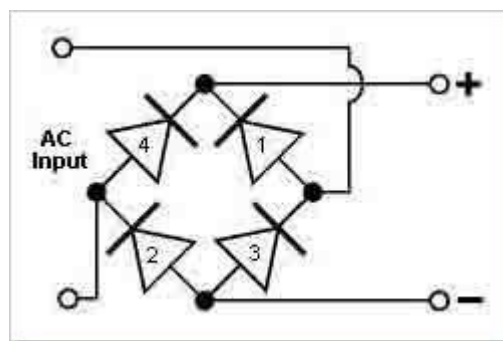

- بعد از تست بوق دیود ها را یکی یکی از برد جدا کنید و آن را تست دیود کنید. سلکتور مولتی متر را روی دیود قرار داده و دیود ها را تست کنید سپس بعد از تست با توجه به جهت آند و کاتدی روی برد آن ها را لحیم کنید.

• تست خازن های ورودی C1 و C2

- در ابتدا خازن ها را روی برد تست بوق کنید که در صورت درستی مولتی متر نباید بوق بکشد.
- بعد از تست بوق خازن ها را از برد جدا کنید و آن ها را تست خازن کنید. سلکتور مولتی متر را روی خازن قرار دهید و عدد خوانده شده از مولتی متر را با عدد درج شده روی خازن چک کنید. اگر عدد ها درست بودند خازن ها را با توجه به پلاریته مثبت و منفی روی برد لحیم کنید.
- برای تست ولتاژ خازن های C1 و C2 پاور را روشن کنید و با احتیاط کامل ولتاژ خازن ها را اندازه بگیرید. سلکتور مولتی متر را روی ولتاژ مستقیم قرار دهید و پراب قرمز را به پایه پلاریته مثبت و پراب مشکی را به پایه پلاریته منفی خازن وصل کنید.

دقت کنید اتصال کوتاه رخ ندهد چرا که باعث انفجار خازن ها می شود. برای اندازه گیری ولتاژ خازن ها فوق العاده دقت کنید که دچار برق گرفتگی نشوید. عدد مولتی متر برای هر خازن ۱۵۰ ولت یا بیشتر را نشان می دهد .

مدار سوئیچینگ و مدار تفاضل

به شکل زیر توجه کنید.

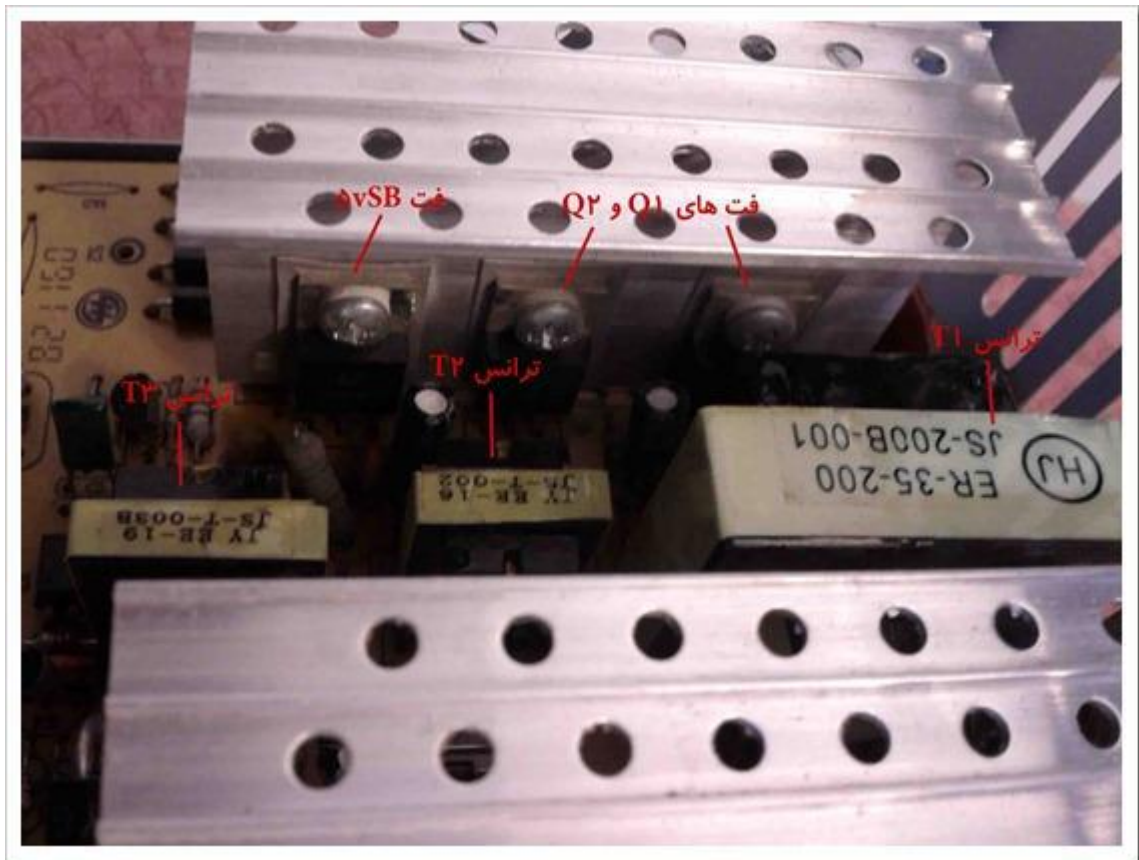

- ترانس کاهنده T1 مربوط به مدار خروجی می باشد.
- ترانس افزاینده T2 مربوط به مدار تفاضلی می باشد. در شکل مدار تفاضل به خوبی مشخص نیست. مدار تفاضل کمی قبل از ترانس (T2 بین دیود های شاتکی و ترانس (T2) شروع می شود (شامل چند ترانزیستور) سپس ترانس T2 و چند دیود زنر و خازن ها و در نهایت ولتاژ مدار تفاضل پایه Gate ترانزیستور های مدار سوئیچینگ را تحریک می کند.
- ترانس کاهنده T3 مربوط به مدار 5vSB می باشد.

تست اجزای مدار سوئیچینگ و تفاضلی

• تست فت های Q1 و Q2

- مدل این ترانزیستور ها معمولا D13007 می باشد.
- معمولا پایه Gate آن ها در وسط می باشد.
- در ابتدا فت های Q1 و Q2 را تست بوق کنید که نباید پایه ها نسبت به هم بوق بزنید.
- بعد از تست بوق فت ها را از بورد خارج کنید و آن را تست دیود کنید. مولتی متر را روی دیود تنظیم کنید سپس پراب مشکی را روی پایه وسط (Gate) و پراب قرمز را روی Drain قرار دهید که مولتی متر نباید راه بدهد سپس پراب مشکی همچنان روی Gate بماند و پراب قرمز را روی Source قرار دهید که مولتی متر مقداری مقاومت را نشان می دهد سپس همچنان پراب مشکی را روی Gate نگه دارید و پراب قرمز را دوباره روی پایه Drain قرار دهید که مولتی باید بوق بزند یا مقدار مقاومت کمی را نشان بدهد. البته مولتی متر ها معمولا توانایی روشن کردن فت را ندارند.

• تست فت 5vSB

- مانند فت های Q1 و Q2 می باشد ولی همیشه این تست جواب نمی دهد، معمولا برای فت های IRF با اینکه تست به ظاهر جواب داده است ولی وقتی فت در معرض ولتاژ قرار می گیرد بدرستی کار نمی کند.
- تست اجزای مدار اتفاضلی شامل چند ترانزیستور و دیود زهر و خازن می باشد که تست آسانی می باشد.

نکته

- فت های مدار سوئیچینگ به یک سینک آلومینیومی (Heat Sink) متصل هستند برای اینکه گرمای خود را به سینک بدهند و سینک نیز این گرما را به هوای پاور بدهد و فن نیز هوای گرم پاور را مکش کند و آن را به بیرون هدایت کند. همانطور که قبلا اشاره شد، میزان اتلاف انرژی به صورت گرمایشی و تشعشعات الکترومغناطیسی در منابع تغذیه سوئیچینگ، بالا می باشد. انتقال این حرارت به فضای بیرون کیس از اهمیت ویژه ای برخوردار است. به همین منظور، این قسمت از آلیاژهای مختلف آلومینیوم و مس که هادی سریع گرما

می‌باشند، ساخته می‌شود و به واسطه تعبیه شیارهایی بر روی آن جهت عبور جریان هوا، وظیفه انتقال دما از ترانزیستورهای سوئیچینگ و همچنین دیودهای Fast و Shutkey به محیط اطراف را بر عهده دارد. شکل ظاهری هیت سینک‌ها متناسب با فضای داخلی پاور و نوع سیستم کولینگ در نظر گرفته شده برای هدایت جریان هوا، متفاوت می‌باشد.

- برای تهویه هوای گرم داخل پاور از فن (Fan) نیز استفاده می‌کنند، علیرغم اینکه معمولاً اهمیتی برای آن از طرف مصرف‌کنندگان قائل نمی‌شوند، بسیار دارای اهمیت می‌باشد، چرا که رابطه مستقیمی با راندمان و طول عمر منبع تغذیه دارد. هر چقدر تهویه هوای گرم از محیط داخلی منبع تغذیه به فضای بیرونی، بهتر انجام گیرد کارکرد منبع تغذیه افزایش می‌یابد. جدیداً تولیدکنندگان از فن‌های ۱۲*۱۲ سانتیمتر در محصولات خود استفاده می‌نمایند که این مورد باعث تهویه هوای گرم اطراف پردازشگر و همچنین بی‌صدا شدن منبع تغذیه گردیده است. ولی در این روش ضعف‌هایی نیز وجود دارد که از آن جمله انتقال گرما به پشت برد اصلی پاور و سپس هدایت این گرما از طریق شیارهای پشت پاور به داخل سیستم می‌باشد. طبق جدیدترین بررسی‌های انجام گرفته، بهترین روش تخلیه گرمای داخلی پاور، تعبیه یک فن ۸ سانتیمتری یا دو فن ۸ سانتیمتری روبروی هم با قابلیت کنترل میزان دوران بر اساس حرارت فضای داخلی پاور می‌باشد.

مدار 5vSB 

به شکل زیر توجه کنید.

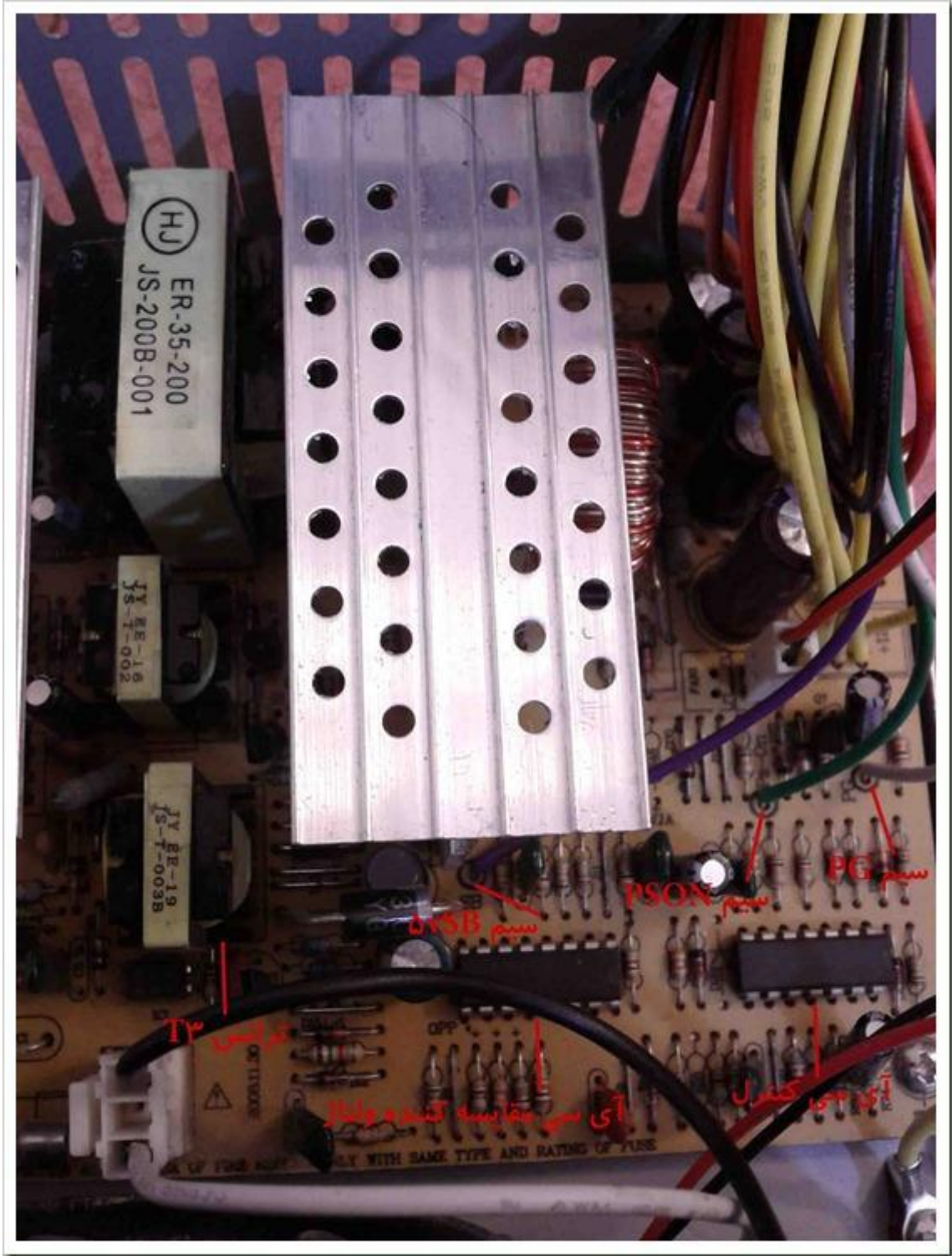

🔧 تست اجزای مدار 5vSB

- تست فت 5vSB

- در مدار قبل توضیح داده شد. ممکن است به جای فت 5vSB از یک آی سی برای ایجاد ولتاژ AC فرکانس بالا استفاده شود.
- تست آی سی های کنترل و مقایسه کننده ولتاژ
 - تست این آی سی ها با توجه به دیتا شیت قطعه می باشند و اگر از دیتا شیت آی سی اطلاعاتی در دسترس نیست آن را تست حرارت کنید. اگر پاور روشن باشد دست خود را روی آی سی قرار دهید اگر آی سی داغ بود آی سی خراب است.
 - تست دیگری هم وجود دارد در صورتی که از دیتا شیت آی سی خبر داشته باشید.
 - تست آی سی با اهم متر و روش کار بدین صورت است که آن پایه از آی سی که بیشترین ولتاژ به آن می رسد (پایه تغذیه) به آن پایه از آی سی که به شاسی می رود (یا به بدنه فلزی آی سی) از دو طرف هیچ اهمی نباید نشان دهد.
- تست سیم 5vSB
 - برای تست بوق مولتی متر را روی بازر قرار دهید و پراب های قرمز و منفی را به دو سر سیم بنفش رنگ وصل کنید در صورتی که مولتی متر بوق کشید سیم سالم است.
 - برای تست ولتاژ مولتی متر را روی ولتاژ مستقیم یا DC قرار دهید سپس در کانکتور ATX 24 پین سیم بنفش را پیدا کنید و پراب قرمز را وارد کانکتور کنید و پراب مشکی را به سیم مشکی درون یکی از کانکتور های خروجی کنید که مولتی متر باید عدد +5 ولت را نشان بدهد.
- تست سیم PSON
 - برای تست بوق مولتی متر را روی بازر قرار دهید و پراب های قرمز و منفی را به دو سر سیم سبز رنگ وصل کنید در صورتی که مولتی متر بوق کشید سیم سالم است.
- تست سیم PG
 - برای تست بوق مولتی متر را روی بازر قرار دهید و پراب های قرمز و منفی را به دو سر سیم خاکستری رنگ وصل کنید در صورتی که مولتی متر بوق کشید سیم سالم است.
 - برای تست ولتاژ مولتی متر را روی ولتاژ مستقیم یا DC قرار دهید سپس در کانکتور ATX 24 پین سیم خاکستری را پیدا کنید و پراب قرمز را وارد کانکتور کنید و پراب مشکی را به سیم مشکی درون یکی از کانکتور های خروجی کنید که مولتی متر باید عدد +5 ولت را نشان بدهد.

مدار خروجی یا ثانویه ترانس T1

به شکل زیر توجه کنید.

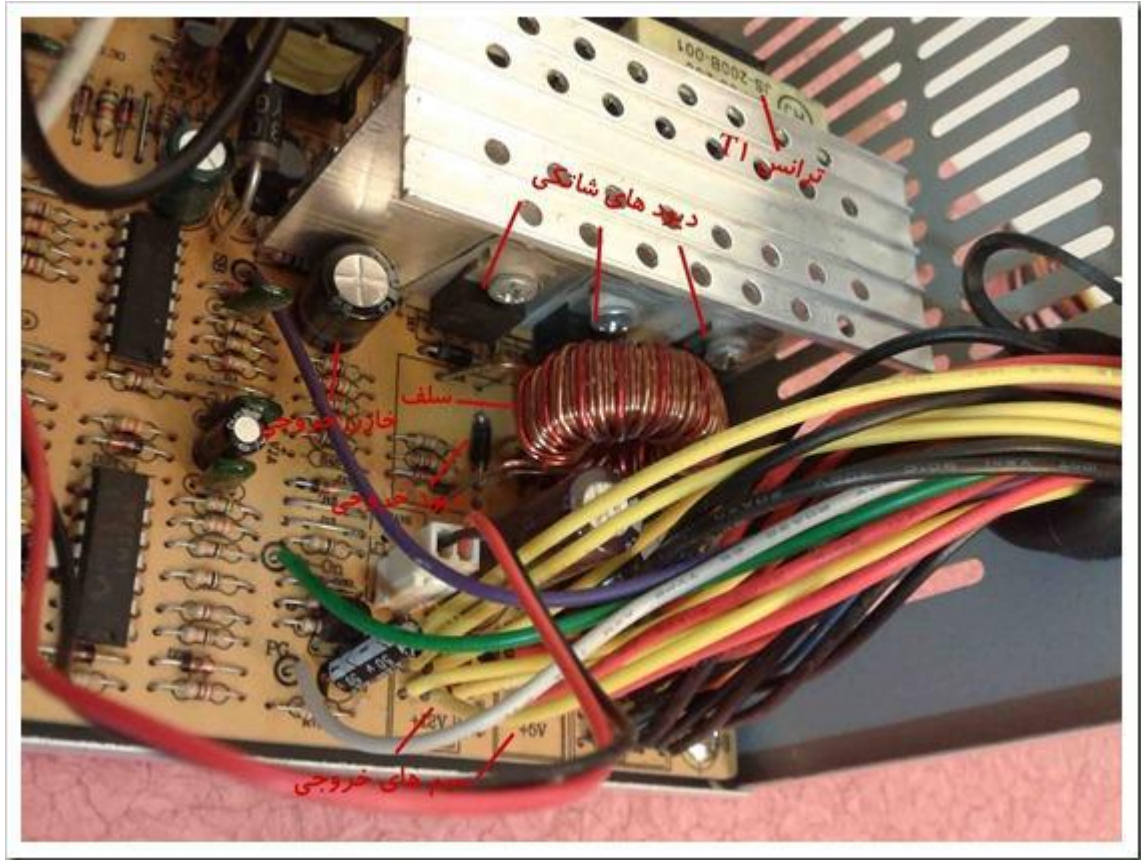

تست اجزای مدار خروجی

- ترانس T1
 - پاور را روشن کنید سپس مولتی متر روی ولتاژ AC قرار دهید سپس پراب مشکی را در یکی از کانکتور های پاور به سیم مشکی وصل کنید و پراب قرمز را به پایه های ترانس بزنید که باید ولتاژ های +12 و +5 و -12 و -5 ولت را نشان بدهد.
- دیود های شاتکی
 - دیود ها را از برد جدا کنید و از دیود ها تست دیود بگیرید. با توجه به شکل ترسیم شده روی دیود و آموزش جلسات قبل دیود ها را تست کنید.
- تست سلف
 - از سلف تست بوق بگیرید و مولتی متر باید بوق بزند.

- تست خازن ها و دیود های معمولی
 - تست خازن ها و دیود ها را با توجه با آموزش جلسات قبل انجام دهید و برای تست ولتاژ به روش تست ولتاژ خازن های ورودی C1 و C2 در مدار قدرت مراجعه کنید.

- تست سیم های خروجی

- سیم های خروجی شامل رنگ های زیر می باشند.

- سیم مشکی ۰ ولت
- سیم زرد ۱۲+ ولت
- سیم قرمز ۵+ ولت
- سیم نارنجی ۳.۳+ ولت
- سیم سفید ۵- ولت
- سیم آبی ۱۲- ولت
- سیم بنفش 5vSB برابر ۵- ولت
- سیم خاکستری PG برابر ۵- ولت

برای ولتاژ گیری پاور را روشن کنید سپس سلکتور مولتی متر را روی ولتاژ DC قرار دهید سپس پراب مشکی را به یکی از سیم های مشکی کانکتور پاور وصل کنید و پراب قرمز را به سیم های رنگی داخل کانکتور ۲۴ پین وصل کنید و عدد مولتی متر را با ولتاژ سیم های رنگی مطابقت دهید.

👉 کانکتور های خروجی پاور

- کانکتور ATX 24 PIN و ATX 4 PIN

- یکی از کانکتورهای خروجی از منبع تغذیه که از همه بزرگتر است (ATX 24 PIN) مربوط به برق برد اصلی است. لازم به ذکر است که معمولا کانکتورهای ۲۴ پین را به طور مجزا (یعنی ۲۰ + ۴ پین) روی پاورها طراحی و نصب می کنند و دلیل آن، قابلیت نصب پاور هم بر روی مادربردهای ۲۰ پین و هم روی مادربردهای ۲۴ پین است. توجه داشته باشید که پاورهای ۲۴ پین را می توان بر روی مادربردهای ۲۰ پین نصب نمود ولی پاورهای ۲۰ پین را نباید برای مادربردهای ۲۴ پین استفاده نمود .

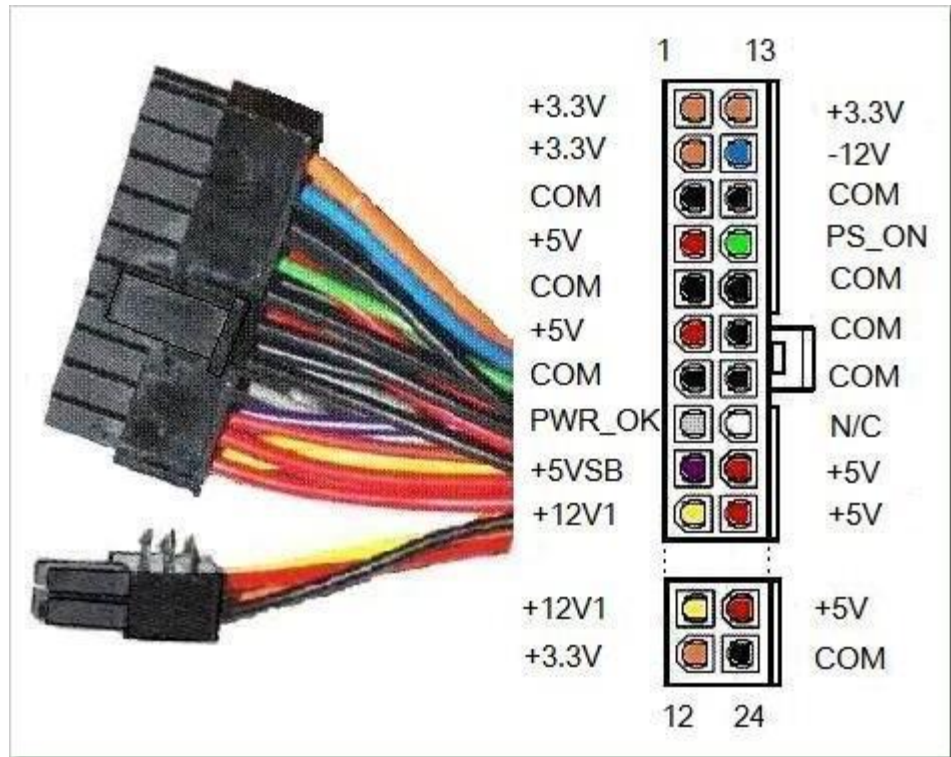

• کانکتور ATX 4 PIN

○ این کانکتور ویژه سیستمهای پنتیوم فور میباشد و به مادربرد متصل میگردد . البته در حال حاضر کلیه مادربردها نیاز به اتصال این کانکتور دارند . در شکل بالا نمونه‌ای از کانکتور ۴ پین را که عموماً وظیفه اش تامین ولتاژ پردازنده است را ملاحظه می‌فرمایید.

• کانکتور EATX

• این کانکتورها در گذشته برای تغذیه مادربردهای سرور و پردازنده‌های سرور مانند Xeon ها استفاده می‌گردید. ولی اکنون با توجه به افزایش میزان مصرف پردازنده‌های امروزی، می‌توان این کانکتورها را بر روی مادربردهای نیمه حرفه‌ای جدید نیز مشاهده کرد و معمولاً در این کانکتورهای ۸ پین از دو خروجی مجزای ۱۲ ولت پاور استفاده می‌گردد. لازم به ذکر است این خروجی در پلاتفرم جدید مادربرد ها، مانند AMD 4 * 4 ، تا ۲ عدد افزایش یافته است و متناسب با آن کانکتور در پاورهای EPS ، تا دو عدد مشاهده می‌گردد. (مانند پاور

Green) شرکت GP1030B

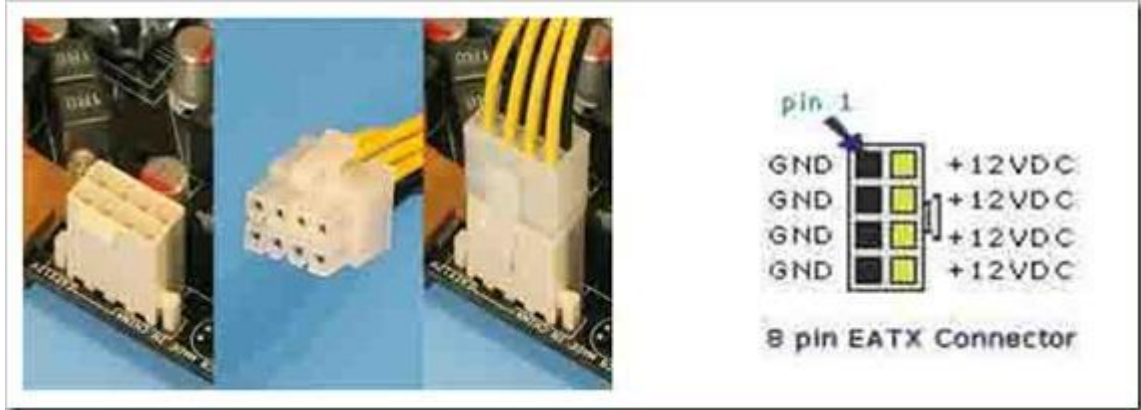

• کانکتور Serial ATA یا SATA

- دستگاههای با پورت ساتا دارای کانکتور برق متفاوتی میباشند که در شکل زیر مشاهده میکنید. اگر دقت نمایید در اینگونه کانکتورها از سه خروجی اصلی پاور یعنی خروجیهای ۳.۳ ولت، ۵ ولت و ۱۲ ولت با رنگهای نارنجی، قرمز و زرد استفاده شده است. کانکتور تغذیه هارد ساتا دارای ۱۵ پین است که در واقع در ۵ رشته سیم خلاصه می شود.

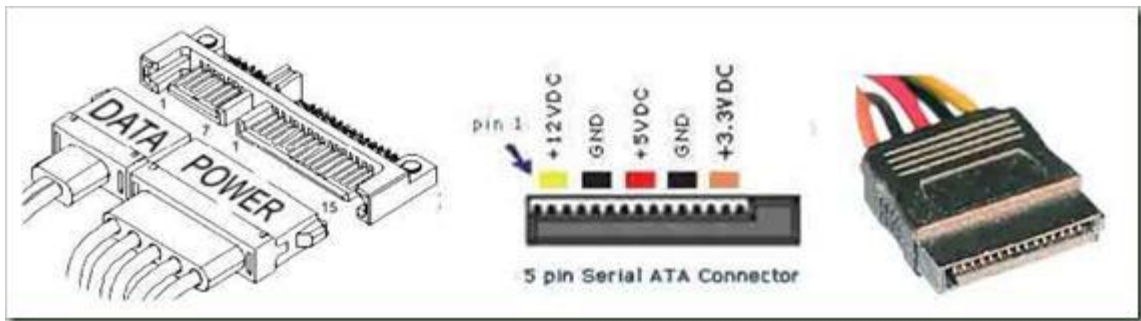

• کانکتور IDE

- در شکل زیر نمونه کانکتور ۴ پین مولکس را ملاحظه می نمایید که اغلب در اپتیکال درایوها و هاردهای قدیمی معروف به IDE استفاده می گردند.



• کانکتور PCI Express یا PCIE

در شکل زیر، نمونه کانکتور خروجی ۶ پین مخصوص کارت‌های PCI E نشان داده شده است. درست است که این نوع کانکتور در همه کارت‌های گرافیکی PCI Express استفاده نمی‌شوند، ولی رده‌های بالای اینگونه کارت‌ها، نیاز مبرم به ورودی مجزای ولتاژ مورد نیاز خود دارند و به دلیل مصرف بالای آنها، اینگونه کانکتورها فقط بر روی پاورهای بالاتر از توان واقعی ۳۸۰ وات تعبیه می‌گردند. همچنین به منظور ساپورت تکنولوژی‌های SLI و Cross Fire که از دو کارت به صورت همزمان استفاده می‌شود، پاورهای حرفه‌ای دارای ۲ تا چهار خروجی ۶ پین PCIE می‌باشند.



و مدل‌های جدیدتر این کانکتور

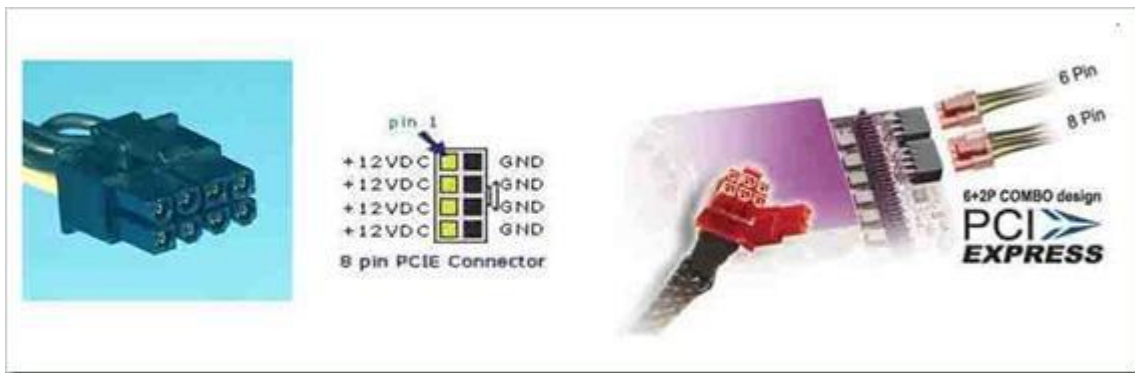

• کانکتور EEB

این کانکتور را می توان بر روی مادربردهای جدید مانند **Tyan Thunder** دید. پاورهای **SSI EPS 3.51** از این تکنولوژی پیروی می نمایند. شکل ظاهری این کانکتورها بسیار شبیه به کانکتورهای ۶ پین **PCIE** می باشد ولی نوع ولتاژ ارائه شده در آنها کاملا متفاوت می باشند.

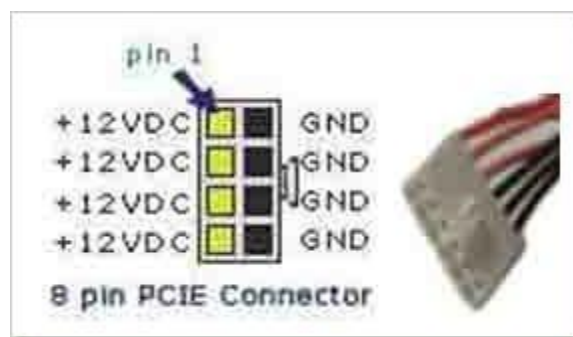

👉 ایرادات پاور

- پاور روشن نمی شود و **5vSB** هم نداریم.
- ولتاژهای خازن های بزرگ **C1** و **C2** را اندازه بگیرید که باید چیزی در حدود ۱۵۰ ولت باشد.
 - اگر خازن های **C1** و **C2** ولتاژ داشتند ایراد مربوط به بلوک
 - **5vSB** می باشد. ترانزیستورهای **Q1** و **Q2** و فت **5vSB** را چک کنید.
- خازن های پاور را تست ظاهری کنید.

- اگر خازن های C1 و C2 ولتاژ نداشتند احتمال خرابی مربوط به خازن های بزرگ یا پل دیود یا مقاومت NTC یا فیوز می باشد. لحیم سردی را هم چک کنید (در محل اتصال پایه به بورد لحیم ترک خورده باشد)
- پاور روشن نمی شود ولی 5vSB را داریم.
- IC کنترل به OFF رفته است که به احتمال زیاد به علت قطعی یا اتصال در مدار ثانویه (خروجی) ترانس T1 باشد که بدلیل باد کردن خازن های این قسمت باشد. دیود های شاتکی را چک کنید.
- بعضی مواقع آی سی می سوزد و ترانزیستور های مدار تفاضل خراب می شوند.
- پاور یک لحظه روشن می شود سپس خاموش می شود (فن یک لحظه می چرخد و بعد خاموش می شود یا پاور تیک می خورد و خاموش می شود)
- IC کنترل به OFF رفته است.
- دیود های شاتکی مدار خروجی ترانس T1 را چک کنید.
- پاور چند دقیقه کار می کند سپس خاموش می شود.
- قویترین احتمال مربوط به سیستم Cooling و فن پاور می باشد. برای تمیز کردن فن از اسپری چرب استفاده کنید.
- لحیم سردی مدار را چک کنید.
- باد کردن خازن ها را چک کنید.
- یکی از ولتاژ های خروجی کاهش یافته است.
- 99% مربوط به خازن های آن قسمتی است که ولتاژ کمی دارد.
- قطعی مسیر را بررسی کنید.
- لحیم سردی را در دیود های شاتکی چک کنید.
- اگر تمام ولتاژ های خروجی کم شده باشد آی سی کنترل و خازن های ورودی C1 و C2 را چک کنید.
- پاور باعث ایجاد بوق Ram و یا تک تک هارد می شود.
- ولتاژ های ۳.۳+ و ۵+ ولت هارد را چک کنید.
- خازن های مربوط به این ولتاژ ها را چک کنید.
- لحیم سردی را چک کنید.
- قطعی مسیر را چک کنید.
- پاور کار می کند و صدای سوت می دهد.

لحیم سردی را چک کنید.
باد کردن خازن ها را جک کنید.
احتمال دارد هسته یکی از ترانس ها شل شده باشد.
کم قلعی یکی از خط های مدار
ترانزیستور های مدار تفاضل را چک کنید.

- پاور با ضربه کار می کند.
لحیم سردی را چک کنید. دقت کنید منظور از ضربه این است که با یک ضربه دست به پاور روشن می شود.
- پاور فیوز محل کار را می پراند.
برای حل این مشکل از یک لامپ سری در مدار زیر استفاده کنید.

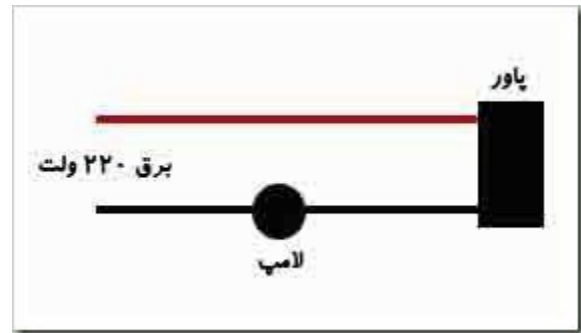

👉 فلوجارت تعمیر پاور

برای تعمیر یک پاور فلوجارت زیر را دنبال کنید.

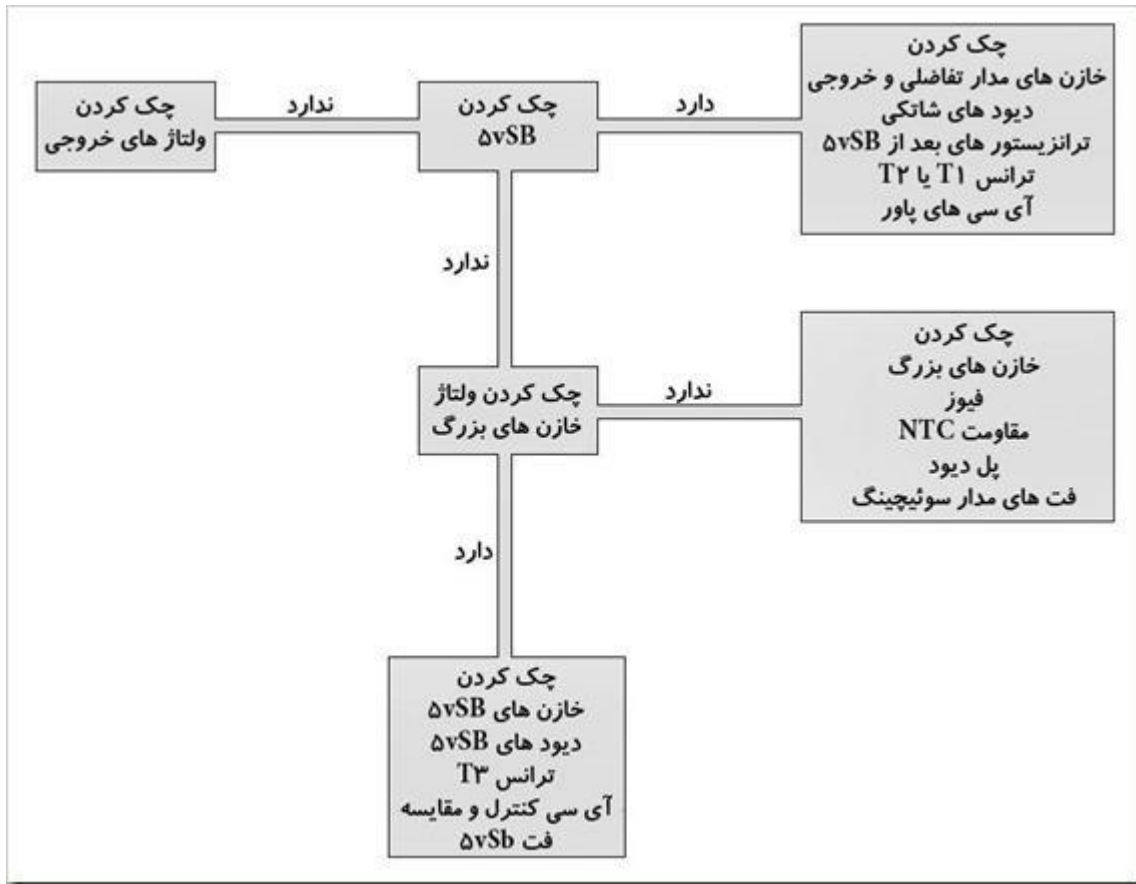

رنج ولتاژ ها باید بین موارد زیر باشد:

- ۱- زرد 12+ : بین 11.7 الی 12.4
- ۲- قرمز 5+ : بین 4.7 الی 5.4
- ۳- نارنجی : 3.3+ بین 3.1 الی 3.4
- ۴- آبی : 12- بین 10 الی 12 ولت منفی
- ۵- طوسی : PG بین 4.7 الی 5.4
- ۶- سیم سبز : بین 2.5 الی 5
- ۷- سیم بنفش : بین 4.7 الی 5.4

نکته: سیگنال سیم طوسی بین ۱۱۰ الی ۳۱۰ است.

در صورت نبودن فرکانس باید پاور خاموش و روشن کرد اگر باز هم فرکانس نبود در آن زمان اقدام به تعمیر پاور شود.

جلسه پنجم

👉 کیبورد

کیبورد وسیله ای برای ورود اطلاعات در کامپیوتر است. کیبورد یا صفحه کلید شامل مجموعه ای از سوئیچ ها است که به یک ریزپردازنده (IC) متصل می گردند. آی سی وضعیت هر سوئیچ را هماهنگ و واکنش لازم در خصوص تغییر وضعیت یک سوئیچ را از خود نشان خواهد داد.



👉 انواع صفحه کلید

صفحه کلیدها از شروع استفاده در کامپیوتر، تاکنون کمتر دستخوش تغییراتی شده اند. اغلب تغییرات اعمال شده در رابطه با صفحه کلید، افزودن کلیدهای خاص، بمنظور انجام خواسته های مورد نظر است. متداولترین نوع صفحه کلیدها شامل موارد زیر می باشد.

- صفحه کلید پیشرفته با ۱۰۱ کلید
- صفحه کلید ویندوز با ۱۰۴ کلید
- صفحه کلید استاندارد اپل با ۸۲ کلید
- صفحه کلید پیشرفته اپل با ۱۰۸ کلید

کامپیوترهای Laptop دارای صفحه کلیدهای مختص به خود بوده که آرایش کلیدها بر روی آنان با صفحه کلیدهای استاندارد متفاوت است. برخی از تولید کنندگان صفحه کلید، کلیدهای خاصی را نسبت به صفحه کلیدهای استاندارد اضافه نموده اند. صفحه کلید دارای چهار نوع کلید متفاوت است.

- کلیدهای مربوط به تایپ
- کلیدهای مربوط به بخش اعداد (Numeric keypad)
- کلیدهای مربوط به توابع (عملیات) خاص
- کلیدهای کنترلی

صفحه کلید ویندوز، کلیدهای اضافه ای را معرفی نمود. کلیدهای Windows یا Start و یک کلید Application نمونه هائی در این زمینه می باشند. صفحه کلیدهای اپل اختصاص به سیستم های مکینتاش دارد. شکل زیر یک نمونه از صفحه کلیدهای فوق را نشان می دهد.



نکته 

پردازنده (IC) موجود در یک صفحه کلید، بمنظور عملکرد صحیح صفحه کلید، می بایست قادر به شناخت و آگاهی از چندین موضوع باشد. مهمترین این موضوعات عبارتند از :

- آگاهی از موقعیت کلید در ماتریس کلیدها (مدار ماتریسی یا (Memberane)
- میزان جهش (Bounce) کلید و نحوه فیلتر نمودن آن
- سرعتی که اطلاعات برای Typematics ارسال می گردند.

Memberane

مدار ماتریسی کلیدها (MemberAne) ، یک شبکه از دارات بوده و در زیرکلیدها قرار دارد. مدار ماتریسی کلیدها یک طرح گرافیتی می باشد. در تمام صفحه کلیدها، هر مدار در نقطه مربوط به یک کلید خاص، شکسته می گردد. با فشردن یک کلید فاصله موجود بین مدار حذف و امکان ایجاد یک جریان ضعیف بوجود می آید. پردازنده (IC) وضعیت هر یک از کلیدها را از بعد پیوستگی در نقطه

تماس مدار مربوطه، بررسی می کند. زمانیکه تشخیص داده شد که یک مدار بسته شده (اتصال برقرار است) است، مقایسه بین محل کلید مورد نظر با طرح کاراکترهای (Bitmap) موجود در حافظه ROM انجام می گیرد. طرح کاراکترها، یک چارت مقایسه ای برای پردازنده بوده تا به وی اعلام گردد، کدام کلید در مختصات X,Y در مدار ماتریسی کلیدها، قرار دارد. در صورتیکه بیش از یک کلید بصورت همزمان فعال شده باشد پردازنده بررسی خواهد کرد که آیا ترکیب کلیدهای فشرده شده دارای یک طرح کاراکتر است. مثلا در صورت فشردن کلید a، حرف a برای کامپیوتر ارسال می شود. در صورتیکه کلید Shift را نگاهداشته و کلید a را فعال نمائیم پردازنده ترکیب فوق را با طرح کاراکترها مقایسه و حرف A را تولید خواهد کرد.

شکل زیر ریزپردازنده (IC) و کنترل کننده صفحه کلید را نشان می دهد.

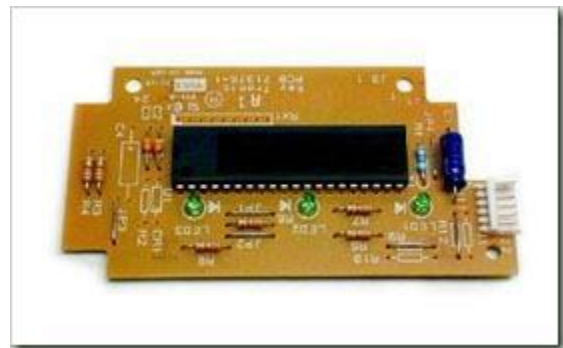

شکل زیر مدار ماتریسی کلیدها را نشان می دهد.



نکته 

برای اتصال Membrane به کیت ریزپردازنده (IC) از یک رابط ژلاتینی به نام ژل استفاده می شود.

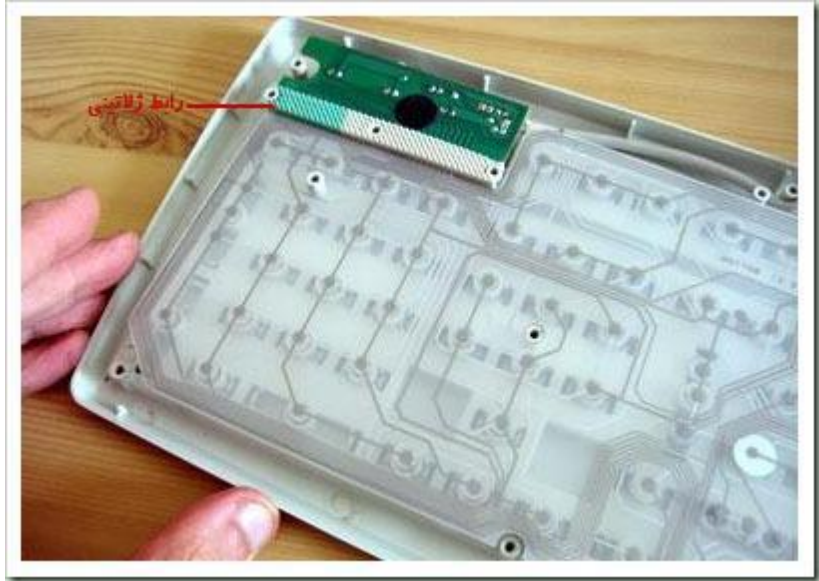

📷 سوئیچ در صفحه کلید

صفحه کلید از سوئیچ بمنظور اعمال تغییر در جریان مربوط به مدارات صفحه کلید استفاده می نماید. زمانیکه کلیدی فشرده می گردد، میزان اندکی لرزش بین سطح تماس وجود داشته که **Bounce** نامیده می گردد. پردازنده موجود در صفحه کلید آن را تشخیص داده و متوجه این موضوع خواهد شد که فعال و غیر فعال شدن سریع سوئیچ بصورت تکراری، نشان دهنده فشردن چندین کلید نبوده و صرفاً یک کلید در نظر گرفته خواهد شد (سیگنال های دیگر حذف و صرفاً یک سیگنال در نظر گرفته خواهد شد). در صورتیکه کلیدی را برای مدت زمانی نگه داری شده و این عمل ادامه یابد پردازنده تشخیص خواهد داد که شما قصد دارید کلیدهایی را بصورت تکراری برای کامپیوتر ارسال دارید عملیات فوق **Typematics** نامیده می شود. در فرآیند فوق تاخیر بین هر ضربه بر روی کلید می تواند توسط نرم افزار مشخص گردد. دامنه تاخیر فوق از ۲ کاراکتر در ثانیه شروع و می تواند تا ۳۰ کاراکتر در ثانیه ادامه یابد.

صفحه کلیدها از تکنولوژی های متفاوت سوئیچ، استفاده می نماید.

- ما علاقه مندیم زمانیکه کلیدی بر روی صفحه کلید فعال می گردد، واکنش آن را حس نماییم.
- ما می خواهیم صدای کلیک کلیدها را در زمان تایپ بشنویم.
- ما می خواهیم کلیدها محکم (سخت) بوده و در زمان فشردن یک کلید سریعاً کلید فشرده شده به حالت اولیه خود برگردد.

در این راستا از تکنولوژی های متفاوتی استفاده می گردد.

- **Rubber Dome Mechanical**
- **Capacitive Non-Mechanical**
- **Metal Contact Mechanical**
- **Membrane Mechanical**
- **Foam Element Mechanical**

متداولترین تکنولوژی سوئیچ استفاده شده در صفحه کلید **Rubber Dome** یا لاستیک برجسته می باشد. در این نوع صفحه کلیدها، هر کلید بر روی یک لاستیک برجسته کوچک و انعطاف پذیر به مرکزیت یک کربن سخت قرار می گیرد. زمانیکه کلیدی فعال می گردد یک پیستون بر روی قسمت پائین کلید لاستیک برجسته را بسمت پایین بحرکت در می آورد. مسئله فوق باعث می گردد که کربن سخت، بسمت پایین حرکت نماید. مادامیکه کلید نگاه داشته شود کربن، مدار را برای آن بخش ماتریس تکمیل می نماید. زمانیکه کلید رها (آزاد) می گردد، لاستیک برجسته مجدداً به شکل و حالت اولیه بر می گردد.

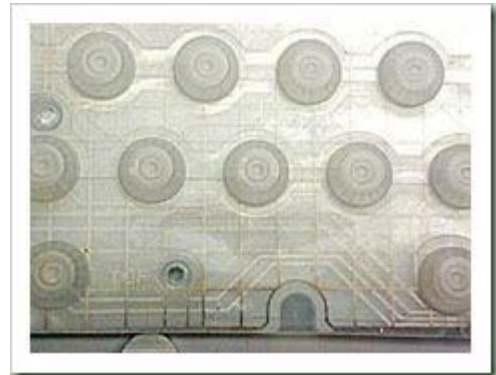

سوئیچ های صفحه کلید های با تکنولوژی لاستیک برجسته ارزان و مقاوم در مقابل جهش و خوردگی می باشند چرا که لایه پلاستیکی ماتریس کلیدها را در برمی گیرد. سوئیچ های پرده ای در عمل شباهت زیادی با سوئیچ های پلاستیکی دارند. کلیدهای فوق دارای بخش مجزا برای هر کلید نبوده و در عوض از یک ورق پلاستیکی با برآمدگی های مربوطه به هر کلید استفاده می نمایند. از این نوع صفحه کلیدها برای صنایع سنگین استفاده می گردند. از صفحه کلیدهای فوق بندرت در کامپیوتر استفاده می گردد.

سوئیچ های Capacitive غیر مکانیکی بوده چرا که در آنها مشابه سایر تکنولوژیهای مربوط به صفحه کلید از یک مدار کامل استفاده نمی گردد. در این سوئیچ ها جریان بصورت پیوسته در بین تمام بخش های ماتریس کلید وجود و حرکت می نماید.

🔗 اتصالات صفحه کلید

زمانیکه کلیدی توسط کاربر فعال می گردد پردازنده صفحه کلید بررسی لازم را انجام (با توجه به مدار ماتریسی) و نوع حرفی را که می بایست برای کامپیوتر ارسال گردد، مشخص می نماید. کاراکترها در یک بافر و یا حافظه ای که معمولاً شانزده بایت ظرفیت دارد، قرار خواهند گرفت. در ادامه با توجه به نوع اتصالات مربوطه، کاراکتر مورد نظر ارسال خواهد شد.

انواع متداول کانکتورهای صفحه کلید شامل موارد زیر می باشد .

- کانکتور پنج پین DIN
- کانکتور شش پین PS2
- کانکتور چهار پین USB
- کانکتور داخلی (برای Laptops)

شکل زیر یک کانکتور PS2 را نشان می دهد.

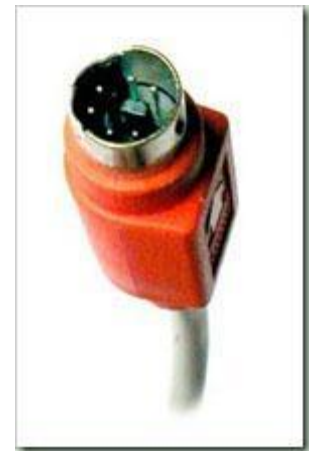

کانکتورهای پنج پین از رایج ترین کانکتورهای صفحه کلید می باشند. برخی از کامپیوترها از کانکتور PS2 استفاده می نمایند. امروزه در سیستم های جدید کانکتورهای PS2 جای خود را به کانکتورهای USB داده است.

پایه های کانکتور PS2

به شکل زیر توجه کنید.

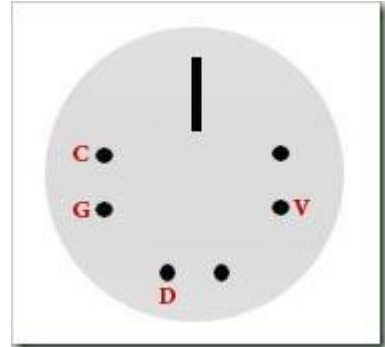

- پایه C برای ارسال دیتا استفاده می شود.
- پایه G همان Grand می باشد.
- پایه D برای دریافت دیتا استفاده می شود.
- پایه V پایه Voltage و معمولا ۵ ولت می باشد.

پایه های کانکتور USB

به شکل زیر توجه کنید.



- پایه D+ برای ارسال دیتا استفاده می شود.
- پایه G همان Grand می باشد.
- پایه D- برای دریافت دیتا استفاده می شود.
- پایه V پایه Voltage و معمولا ۵ ولت می باشد.

نکته

برای معادل سازی پایه های کانکتور PS2 و USB از جدول زیر استفاده کنید.

| PS۲ | USB |
|-----|-----|
| V | V |
| C | +D |
| D | -D |
| G | G |

دقت کنید که سیم های متصل کننده پایه های کانکتور PS2 به بورد کیبورد از رنگ خاصی تبعیت نمی کنند و برای تشخیص سیم های مرتبط به پایه ها از تست بوق در مولتی متر استفاده کنید. برای مثال سلکتور مولتی متر را روی باز قرار دهید سپس پراب قرمز را به پایه V در کانکتور PS2 وصل کنید و پراب مشکی را در سر دیگر کابل به چهار سر سیم زده و هر کدام که بوق زد نشان دهنده سیم مربوط به پایه V می باشد سپس سیم را روی بورد در جای خودش لحیم کنید.

ایرادات کیبورد 🗨️

- کیبورد روشن نمی شود.
 - چک کردن سیم های کابل (تست بوق)
 - بررسی ولتاژ ۵ ولت در کیبورد
 - احتمال سوختگی IC روی بورد کیبورد که تنها راه تشخیص سوختگی عوض کردن آن با نمونه مشابه می باشد.
- یکی از کلیدها کار نمی کند.
 - چک کردن گرافیت های زیر کلید، ممکن است گرافیت مذکور کثیف یا پاک شده باشد. برای ترمیم آن از مداد های گرافیتی (کربنی) استفاده شود.
 - چک کردن Memberane ، ممکن است Memberane سر جایش خودش نباشد.
 - دقت کنید که Memberane از دو لایه با طرح ماتریسی تشکیل شده است و یک لایه بین این دو لایه قرار می گیرد.
- یک ردیف از کلیدها کار نمی کند.
 - چک کردن ژل متصل کننده Memberane به بورد کیبورد، ممکن است ژل سر جایش نباشد یا پاره شده باشد.

- مسیر ماتریسی مربوط به ردیف مذکور را چک کنید، ممکن است گرافیت های آن ساییده شده باشد. برای ترمیم آن از ماژیک ها و مداد های گرافیتی استفاده کنید.
- حساسیت کلید ها کم شده است.
- مربوط به ساییده شدن گرافیت های Memberane می باشد.
- با اتصال کیبورد به کیس بوق ممتد می زند.
- ژل متصل کننده Memberane به بورد کیبورد درست تنظیم نیست.
- ممکن است Memberane های بالا و پایین به هم چسبیده باشند. شرط درست کار کردن کیبورد قرار گرفتن یک لایه بین Memberane های بالا و پایین در کیبورد می باشد.

مخفف Compact Disk Read Only Memory است. این عبارت را می توان به صورت دیسک فشرده و حافظه فقط خواندنی ترجمه کرد.



یسکهای فشرده صفحاتی از جنس پلاستیک به شعاع ۱۲ سانتی متر هستند که لایه ای آلومینیومی روی آنها نشسته است ، لایه ای از جنس پلی کربنات آن را می پوشاند و قشر محافظ لاکه روی دیسک آن را از گرد و خاک و خش محافظت می کند .حفره ای دایره ای به قطر ۱۵ میلی متر در وسط دیسک قرار داد. سی دی ها مانند صفحه های گرامافون ، فقط یک شیار (TRACK) مارپیچی داده ای دارند. این شیار از مرکز دیسک به سمت بیرون خوانده می شود .

سی دی رام ها چگونه کار می کنند؟

درون دستگاه سی دی رام یک موتور وجود دارد که صفحه سی دی را می چرخاند .یک لنز هم درون این دستگاه روی سطح سی دی حرکت می کند تا از بخشهای مختلف صفحه سی دی اطلاعات را بخواند. حرکت این لنز روی صفحه سی دی مشابه حرکت سوزن گرامافونهای قدیمی روی صفحه گرامافون است با این تفاوت که لنز در سی دی رام با صفحه به هیچ وجه برخورد نمی کند و این کار بوسیله تابش نور از لنز انجام می شود.

نکته 

روش فنی ساخت دستگاههای سی دی رام تا همین اواخر روشی معروف به سرعت ثابتی خطی یا CLV یا Constant Linear Velocity بود. در روش CLV سرعت خواندن داده ها همیشه ثابت است چه سی دی رام از شیار درونی بخواند چه از شیار بیرونی زیرا سرعت چرخش صفحه تغییر می کند. وقتی لنز سی دی رام از مرکز صفحه دور می شود و به شیارهای بیرونی نزدیک می شود، سرعت چرخش صفحه کند می گردد. بدین ترتیب با تند و کند کردن گردش صفحه سی دی رام اطلاعات در هر جای دیسک که باشد با سرعت ثابتی بازیابی می شود. سازنده سی دی رام هم به سادگی می تواند سرعت دستگاه را مشخص کرده و روی دسته بندی اعلام نماید. اشکال این روش در این است که تغییرات مداوم در گردش صفحه باعث تاخیر در خواندن می شود زیرا لنز دستگاه برای خواند اطلاعات باید صبر کند تا گردش صفحه تغییر کرده و تند یا کند شود. این تاخیر مانعی در راه ساخت دستگاههای خیلی سریع است و اجازه نمی دهد سرعت بازیابی داده ها از مقدار معینی فراتر برود. نیاز به سرعت بیشتر در بازیابی داده ها باعث شد تا روش فنی دیگری ابداع شود که به روش CAV یا Constant Angular Velocity یا سرعت زاویه ای ثابت معروف است. در روش CAV درست برعکس CLV عمل می شود. یعنی سرعت گردش صفحه ثابت است و سرعت خواندن داده ها است که تغییر می کند. در این روش هر چه لنز از مرکز صفحه به سمت بیرون می رود، سرعت بازیابی داده ها بیشتر می شود در نتیجه سرعت کار دستگاه کاملا بستگی دارد به این که داده ها چگونه و در کجای صفحه سی دی رام پراکنده شده باشند.

نکته 

با معرفی فناوری سی دی قابل ضبط (CD-Recordable) یا سی دی آر (CD-R) و امکان دادن به کاربران برای نوشتن داده ها روی سی دی ها تغییر کرد. فناوری یکبار نویسی چند بار خواندنی بدین معنی است که نمی توانید مانند دیسکتهای فایلهای خود را پاک کنید و مجددا بنویسید. دیسکرانهای CD-R , CD-RW با آن که برای تهیه نسخه پشتیبان (Backup) ، آرشیو سازی و انتقال داده ها بسیار مناسب هستند به سرعت دیسک سخت نمی توانند داده ها را ضبط کنند و به سرعت دیسکرانهای سی دی رام جدید نیز نمی توانند داده ها را بخوانند.

به شکل زیر توجه کنید.

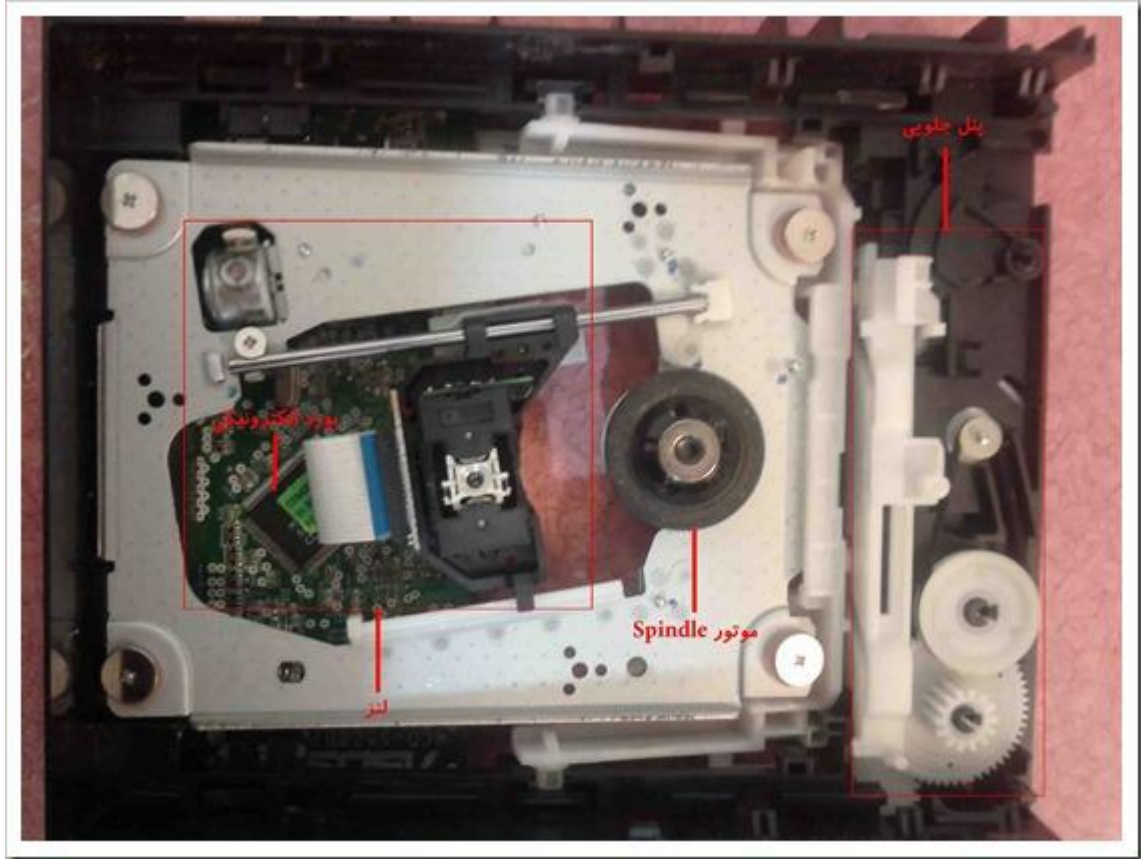

یک CDROM از بخش های زیر تشکیل شده است.

- پنل جلویی
- موتور Spindle
- لنز
- برد الکترونیکی

👉 پنل جلویی

به شکل های زیر توجه کنید.

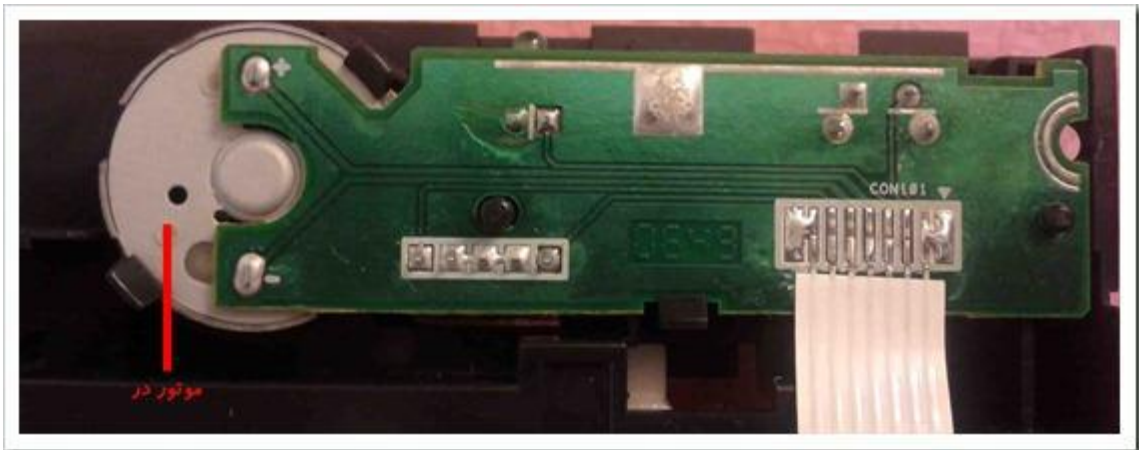
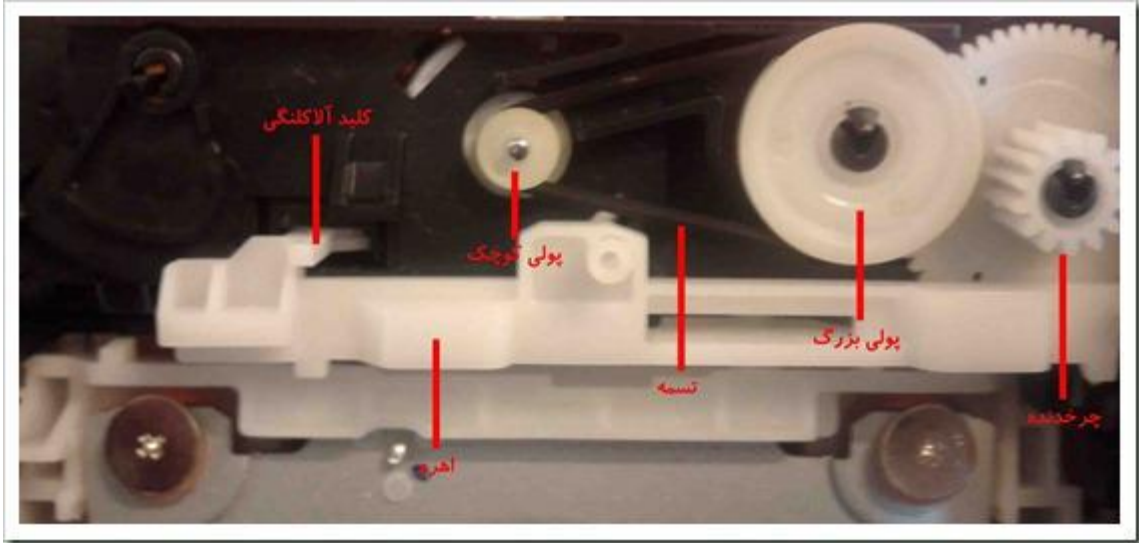

پنل جلویی از اجزای زیر تشکیل شده است.

- موتور در
- پولی کوچک
- تسمه متصل به پولی ها
- پولی بزرگ
- چرخنده
- اهرم جابجا شونده در راستای افقی
- کلید آلاکلنگی

در ابتدا در **CDROM** را باز کرده و **CD** را داخل آن قرار می دهید. با زدن دکمه، در بسته می شود. زمانی که در بسته می شود موتور در، پولی کوچک را می چرخاند سپس پولی کوچک تسمه را می چرخاند و تسمه پولی بزرگ را می چرخاند سپس پولی بزرگ با استفاده از چرخنده کوچک خود چرخنده کنار خود را می چرخاند سپس اهرم بصورت افقی حرکت می کند و کلید آلاکلنگی را فشار می دهد و **CD** درون دستگاه قرار می گیرد. وظیفه کلید آلاکلنگی این است که با حرکت خود در یک نیم دایره و با توجه به ارتباط آن با بورد پدل جلویی به **IC** مفسر می فهماند که در باز یا بسته است. آی سی مفسر با دانستن این موضوع وظایف خود را انجام می دهد.

🔧 موتور Spindle

به شکل زیر توجه کنید.



هنگامی که **CD** درون دستگاه قرار گرفت دقیقا روی موتور **Spindle** می نشیند، موتور **Spindle** کمی بالا می آید و **CD** را بین خود و **Holder** قرار می دهد طوری که **CD** کاملا در اختیار دستگاه می باشد.

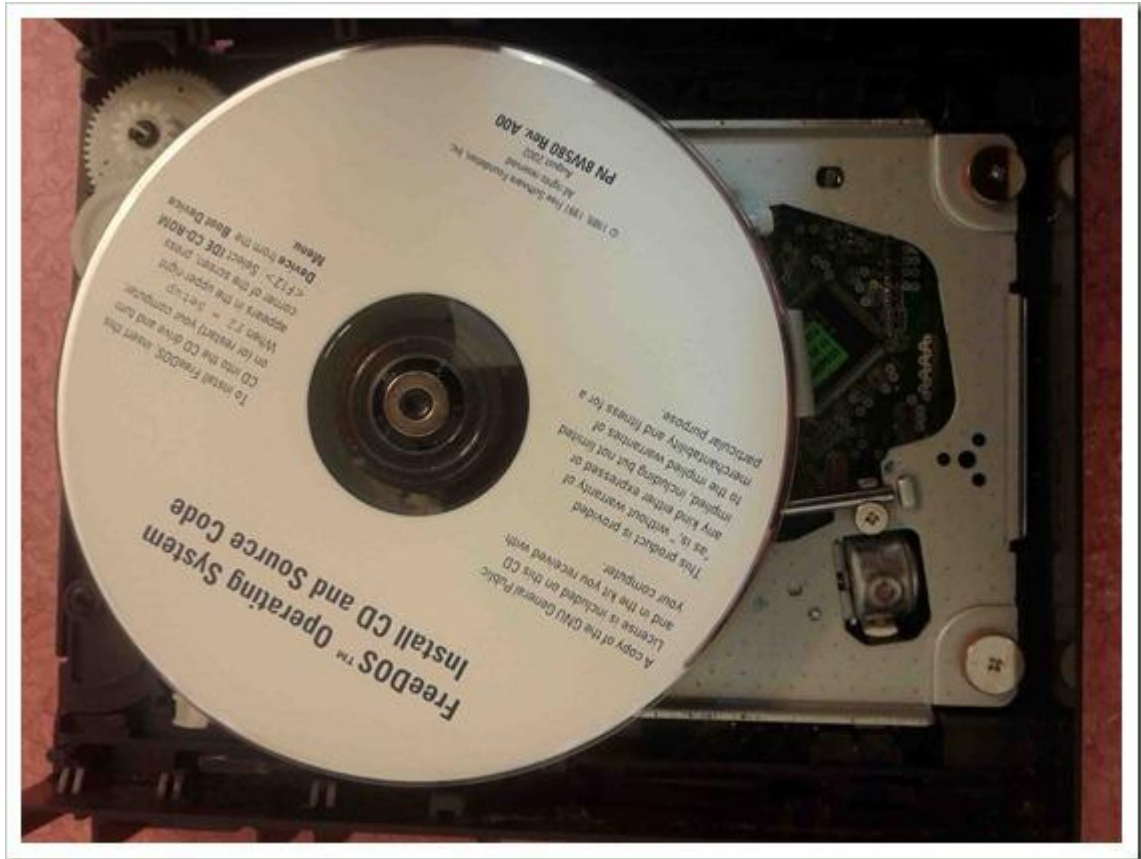

Holder که در واقع یک آهنربای دایره ای است کاری می کند که CD فضایی برای خارج شدن از روی موتور Spindle نداشته باشد و موقعیت Holder روی بدنه فلزی CDROM می باشد.



لنز 📷

به شکل زیر توجه کنید.

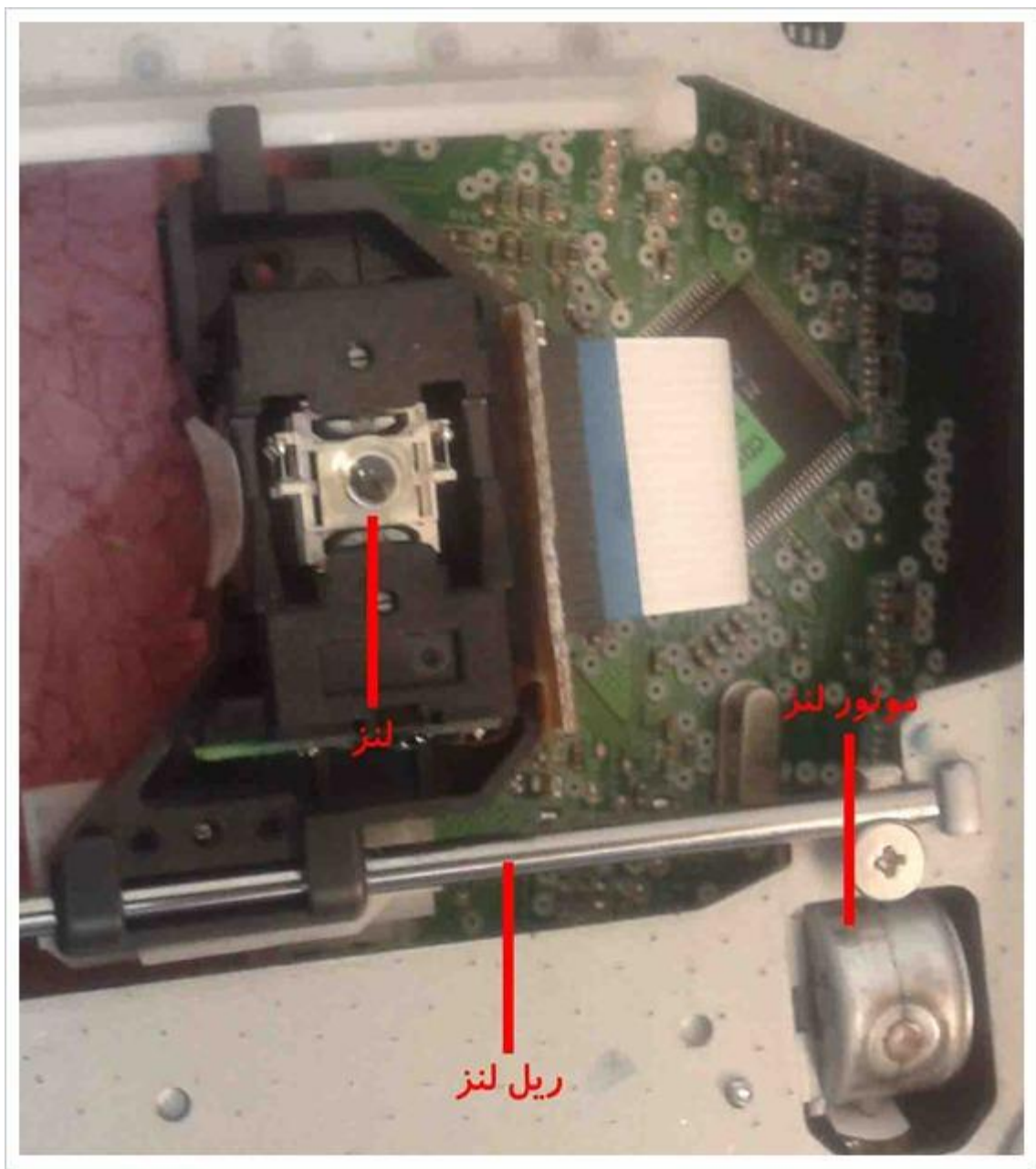

لنز از اجزای زیر تشکیل شده است.

- موتور لنز
- ریل لنز

• لنز

بعد از اینکه CD در جای خودش مستقر شد موتور لنز شروع به کار می کند و باعث حرکت لنز زیر CD در ریل خودش می شود. روش کار لنز برای خوانده اطلاعات روی CD به این صورت است که لنز روی سطح CD نور می تاباند و در اثر بازتاب نور اطلاعات خوانده می شود. اطلاعات روی CD بصورت ۰ و ۱ می باشد. موتور لنز را در ریل خودش جابجا می کند و لنز اطلاعات تمام CD را می خواند. اطلاعات خوانده شده از روی CD در IC حافظه قرار می گیرد.

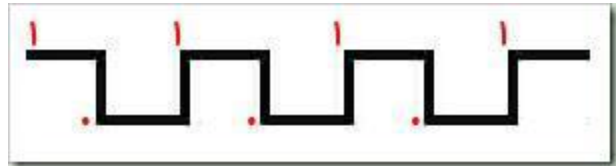

نکته

برای رایت شدن اطلاعات روی CD لنز نور را با شدت بیشتری می تاباند سپس در اثر تابیده شدن نور حفره هایی ایجاد می شود. رایت اطلاعات بدین صورت است که اگر اطلاعات رسیده از IC حافظه ۱ باشد لنز روی CD نور نمی تاباند و اگر ۰ باشد لنز روی CD نور می تاباند بطوری که حفره ای روی CD ایجاد شود. هر چقدر شدت نور تابیده شده بیشتر باشد حفره های عمیق تری ایجاد می شود. برای مثال اگر سرعت رایت CD برابر ۲X باشد، لنز با شدت بیشتری نور می تاباند (منظور از با شدت بیشتری تابیده می شود این است که مدت زمانی که نور روی CD تابانده می شود بیشتر از مقداری مرجع است) یعنی حفره های عمیق تری ایجاد می شود و در صورتی که روی CD خش بیفتد باز یابی اطلاعات ممکن می باشد ولی اگر CD با سرعت ۴X یا ۶X رایت شود در نتیجه مدت زمانی که نور توسط لنز روی CD تابیده می شود کمتر است و عمق حفره ها هم کمتر می شود در نتیجه اطلاعات روی CD دارای ثبات کمتری می باشند.

نکته

اگر طول موج نور کم باشد در نتیجه پهنای حفره ای ایجاد شده کمتر خواهد بود و می توان اطلاعات بیشتری را ذخیره کرد. می دانیم که نور از رنگ های مختلفی (۷ رنگ) تشکیل شده است، اگر نور لیزر را به رنگ قرمز می بینید در نتیجه طول موج نور قرمز از ۶ رنگ دیگر بیشتر است و خودنمایی می کند. در تکنولوژی خواندن از CD و نوشتن روی CD هرچه طول موج نور تابیده شده از لنز

کمتر باشد می توان در پهنای کمتری از حفره ایجاد شده اطلاعات بیشتری (+) و (1) ذخیره کرد یعنی فاصله ۰ و ۱ ها (حفره ها) خیلی کمتر می شود. دقت کنید که لیزر با طول موج خاصی کار می کند.

نکته

بعضی مواقع یک پتانسیومتر در کنار لنز وجود دارد که می توان بوسیله چرخاندن آن شدت نور تابیده شده را کم و زیاد کرد.

بورد الکترونیکی

به شکل زیر توجه کنید.

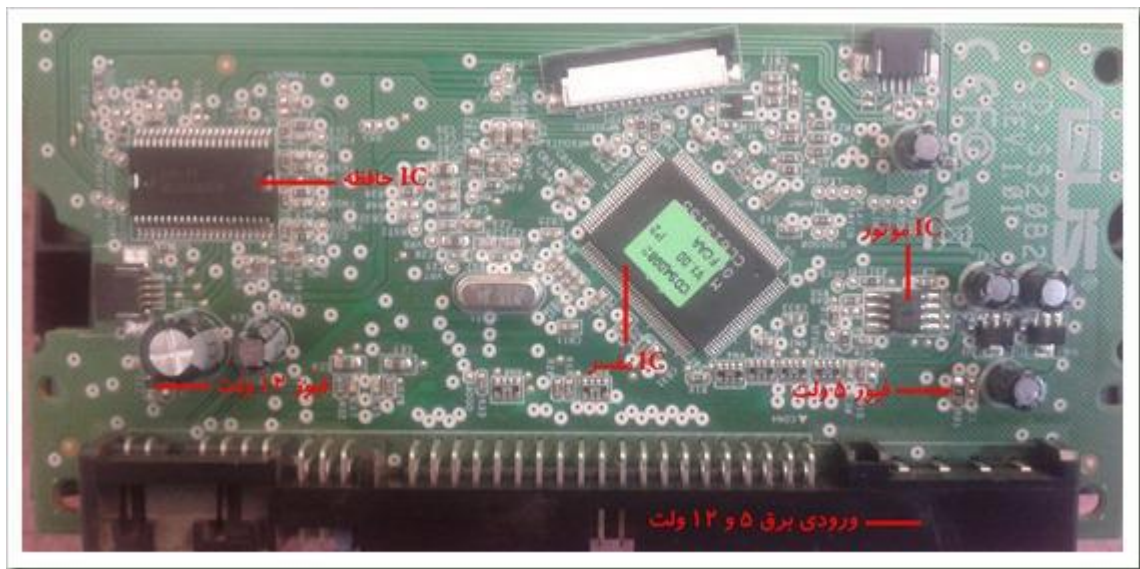

بورد از سه IC زیر تشکیل شده است.

- آی سی مفسر
 - IC بزرگ نامیده می شود و وظیفه تحلیل و هماهنگی بخش های مختلف CDROM را بر عهده دارد.
- آی سی حافظه
 - اطلاعاتی که از روی CD خوانده می شود و یا اطلاعاتی که قرار است روی CD رایت شود در این آی سی قرار می گیرد.
- آی سی موتور ها

○ یک IC فلز دار می باشد و وظیفه مدیریت موتور های در و Spindle و لنز را بر عهده دارد.

• فیوز

○ ولتاژ های ۵ ولت و ۱۲ ولت بعد از ورود از فیوز ها رد خواهند شد.

👉 ایرادات CDROM

• روشن نمی شود.

○ چک کردن ولتاژ های خروجی پاور در ورودی CDROM

▪ اگر نوع کانکتور پاور SATA بود می توانید کابل SATA را وصل کنید

سپس از روی بورد CDROM ولتاژ ها را اندازه بگیرید.

○ چک کردن فیوز های ورودی CDROM که ۸۰٪ موارد مربوط به فیوز ها می شود و

این کار را با تست بوق انجام دهید.

▪ بعضی مواقع بجای فیوز از سلف نیز استفاده می کنند. می دانیم که سلف دو

کار انجام می دهد. اول اینکه از ورود جریان های ناگهانی (جریان زیاد)

جلوگیری می کند دوم اینکه اگر جریان زیادی در بازه ی زمانی مشخصی از

سلف عبور کرد در نتیجه سلف می سوزد و ولتاژ مدار قطع می شود.

○ چک کردن بورد CDROM و تست حرارت از IC ها

○ در صورت پیدا نشدن مشکل بورد CDROM با بورد مشابهی تعویض شود.

• در باز نمی شود.

○ چک کردن تسمه

○ آهنربا ضعیف شده که می توانید آن را در بیاورید و کمی حرارت دهید یا به آن ضربه

بزنید.

• در تا نصفه باز می شود.

○ تسمه شل شده است.

○ زائده و آشغال در ریل در وجود دارد.

○ ریل در خشک است و باید روانکاری شود.

• در خود به خود باز می شود.

- کلید آلاکلنگی مشکل دارد و باید با اسپری چرب تمیز شود. در صورت درست نشدن تعویض شود.
- **CD را نمی خواند.**
 - چک کردن ریل حرکت لنز و در صورت لزوم روانکاری شود.
 - لنز تمیز شود که این کار با اسپری لنز و توسط گوش پاک کن انجام می شود بدین صورت که گوش پاک کن را به اسپری لنز آغشته کنید و به آرامی روی لنز بکشید.
 - موتور Spindle را چک کنید.
 - آهنربای Holder را چک کنید.
 - تنظیم پتانسومتر در صورت وجود آن بدین صورت که هر ۱۵ دقیقه شدت نور را بیشتر کنید و خواندن CD را بررسی کنید.
 - لنز تعویض شود.
- **CD را می خواند ولی DVD را نمی خواند.**
 - چک کردن ریل حرکت لنز و در صورت لزوم روانکاری شود.
 - لنز تمیز شود که این کار با اسپری لنز و توسط گوش پاک کن انجام می شود بدین صورت که گوش پاک کن را به اسپری لنز آغشته کنید و به آرامی روی لنز بکشید.
 - موتور Spindle را چک کنید.
 - آهنربای Holder را چک کنید.
 - تنظیم پتانسومتر در صورت وجود آن بدین صورت که هر ۱۵ دقیقه شدت نور را بیشتر کنید و خواندن CD را بررسی کنید.
 - لنز تعویض شود.
- **CD و DVD را می خواند ولی راییت نمی کند یا CD را می سوزاند.**
 - چک کردن ریل حرکت لنز و در صورت لزوم روانکاری شود.
 - لنز تمیز شود که این کار با اسپری لنز و توسط گوش پاک کن انجام می شود بدین صورت که گوش پاک کن را به اسپری لنز آغشته کنید و به آرامی روی لنز بکشید.
 - موتور Spindle را چک کنید.
 - آهنربای Holder را چک کنید.
 - تنظیم پتانسومتر در صورت وجود آن بدین صورت که هر ۱۵ دقیقه شدت نور را بیشتر کنید و خواندن CD را بررسی کنید.
 - لنز تعویض شود.

- **CD** را پس می زند.
- تسمه شل شده است.
- زائده و آشغال در ریل در وجود دارد.
- کلید آلاکلنگی مشکل دارد.

نکته 

برای تست تسمه کارهای زیر را انجام دهید.

- برق **CDROM** را وصل کنید.
- با دست خود پولی بزرگ را نگه دارید.
- دکمه باز شدن در را بزنید.

در این حالت موتور در، پولی کوچک را می چرخاند و اگر تسمه سالم باشد نباید به همراه پولی کوچک بچرخد.

👉 LCD

مخفف عبارت **Liquid Crystal Display** می باشد. معنای آن صفحه نمایش کریستال مایع می باشد. کریستال های مایع موادی هستند که خواصی بین مایع و جامد دارند. کریستال های مایع به دما حساس هستند و با اندکی حرارت تبدیل به مایع می شوند و با اندکی سرما به حالت اولیه خود بر می گردند. دسته ای از کریستال های مایع هستند که نسبت به جریان الکتریسیته حساس هستند طوری که ملکول های آن در اثر اعمال ولتاژ تغییر زاویه می دهند. نکته جالب این است که وقتی نور وارد کریستال مایع می شود پلاریزاسیون یا قطبیت نور هم جهت با ملکون های کریستال مایع تغییر می کند.



👉 ساختار LCD

در ساخت LCD چند مورد اهمیت دارد.

- منبع نور
 - در ابتدا نور توسط منبع نور تابش می شود. منبع نور به دو طریق ایجاد می شود .
 - **CCFL** یا **Cold Cathode Fluorecence Lamp** که همان لامپ های فلورسنت (مهتابی) می باشند.
 - **LED** یا **Light Emitting Diode**

- پلاریزه کردن نور

- از دو صفحه پلاریزه افقی و عمودی تشکیل شده است.
- صفحه پلاریزه افقی بعد از منبع نور قرار می گیرد و نور را پلاریزه می کند. نور پلاریزه شده وارد کریستال مایع می شود.
- صفحه پلاریزه عمودی بعد از منبع نور قرار می گیرد و نور ها را بصورت عمودی پلاریزه می کند. صفحه پلاریزه عمودی بعد از فیلتر های رنگی RGB قرار می گیرد و به نور های رنگی که هم جهت با جهت پلاریزاسیون این صفحه باشد اجازه عبور می دهد.

- لایه کریستال مایع

- کریستال مایع بین دو صفحه پلاریزه افقی و عمودی قرار می گیرد. ملکول های کریستال مایع بوسیله الکترودهایی (ماده ای رسانا است که از یک سو به بخش فلزی و از سوی دیگر به بخش غیرفلزی مدار الکتریکی متصل شده و بین آنها ارتباط برقرار می کند) تحریک می شوند و ولتاژ اعمال شده به کریستال باعث می شود که قطبیت نور در راستای جابجایی ملکول های کریستال مایع تغییر کند و به لایه فیلتر های رنگی RGB برسد.

- فیلتری متشکل از رنگ های RGB

- برای تشکیل ۱ پیکسل نیاز به داشتن ۳ ساب پیکسل داریم. هر ساب پیکسل یک رنگ (RGB) به خودش می گیرد و در پایان ترکیب ۳ ساب پیکسل یک پیکسل را ایجاد می کند.

- صفحه LCD

- نور رنگی در پایان به LCD می رسد و پیکسل ها روشن می شوند.

اما واقعا چه اتفاقی در یک کریستال مایع می افتد.

به شکل زیر توجه کنید.

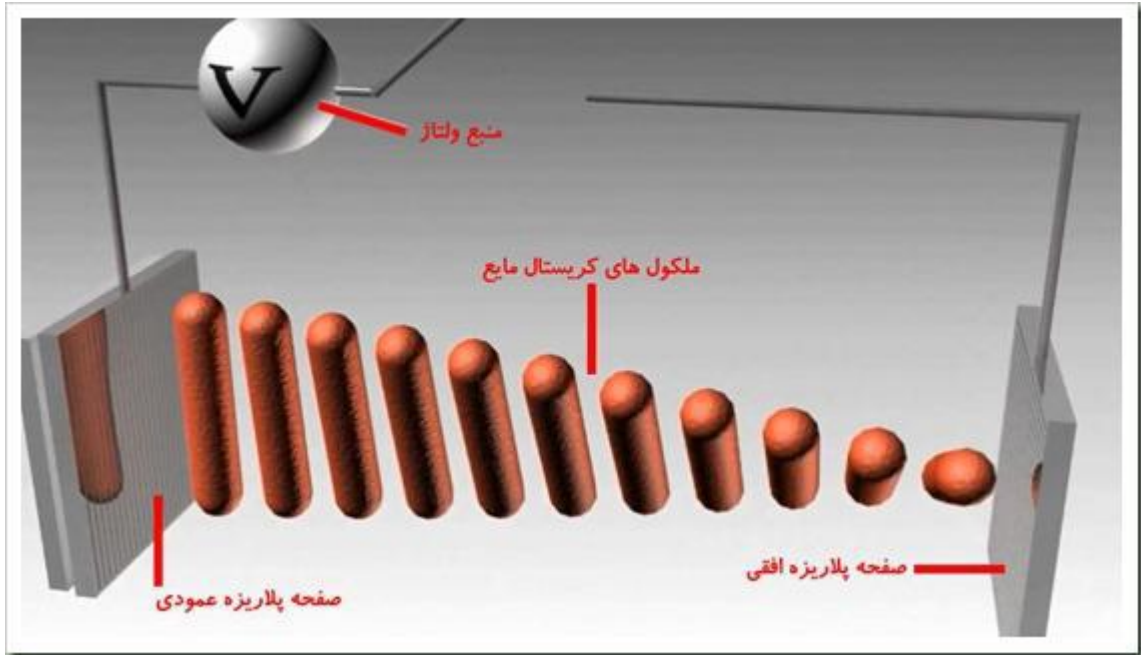

در ابتدا ملکول های کریستال مایع تحریک نمی شوند. نور از سمت راست به صفحه پلاریزه افقی تابیده می شود .

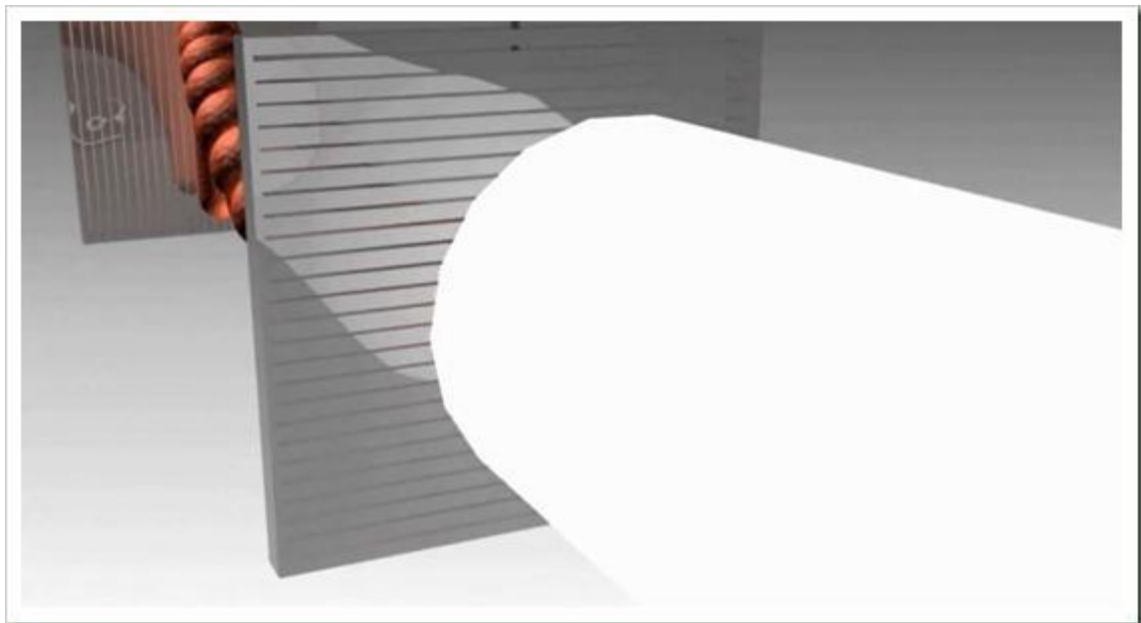

اشعه های نور هم جهت با ملکول های کریستال مایع از پلاریزه افقی در مبدا تغییر قطبیت می دهند و دارای پلاریزه عمودی می شوند.

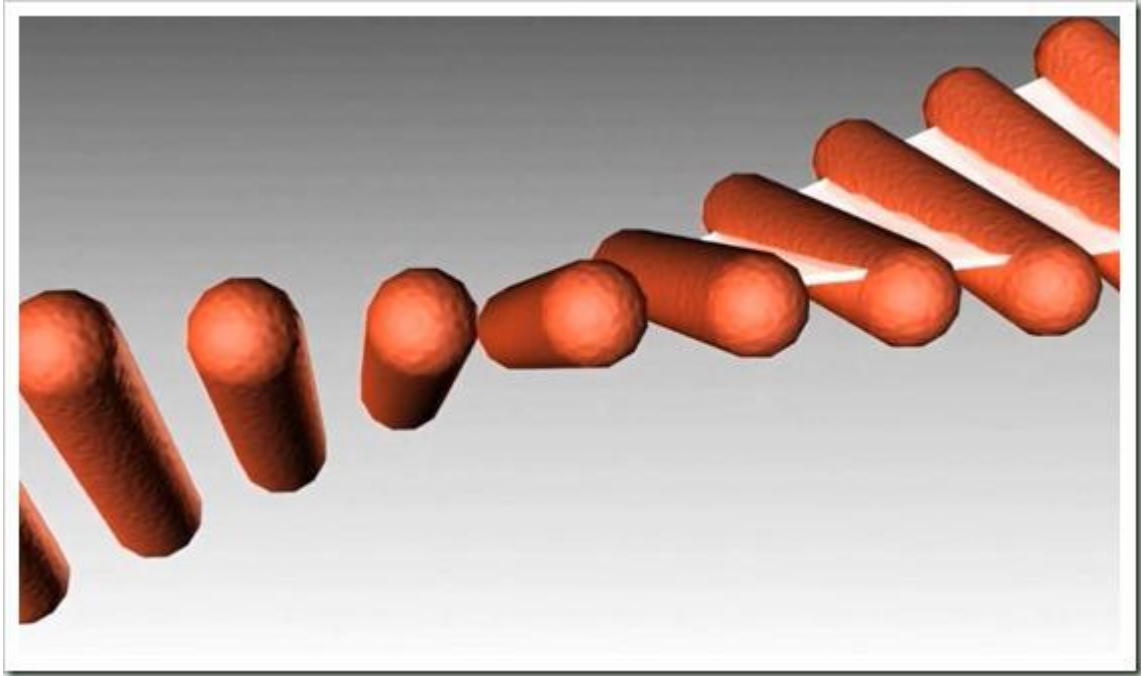

در نتیجه نور تابیده شده که قطبیت آن از افقی به عمودی تغییر کرده است، از صفحه پلاریزه عمودی در انتهای مسیر خارج می شوند و صفحه پایانی را روشن می کنند.

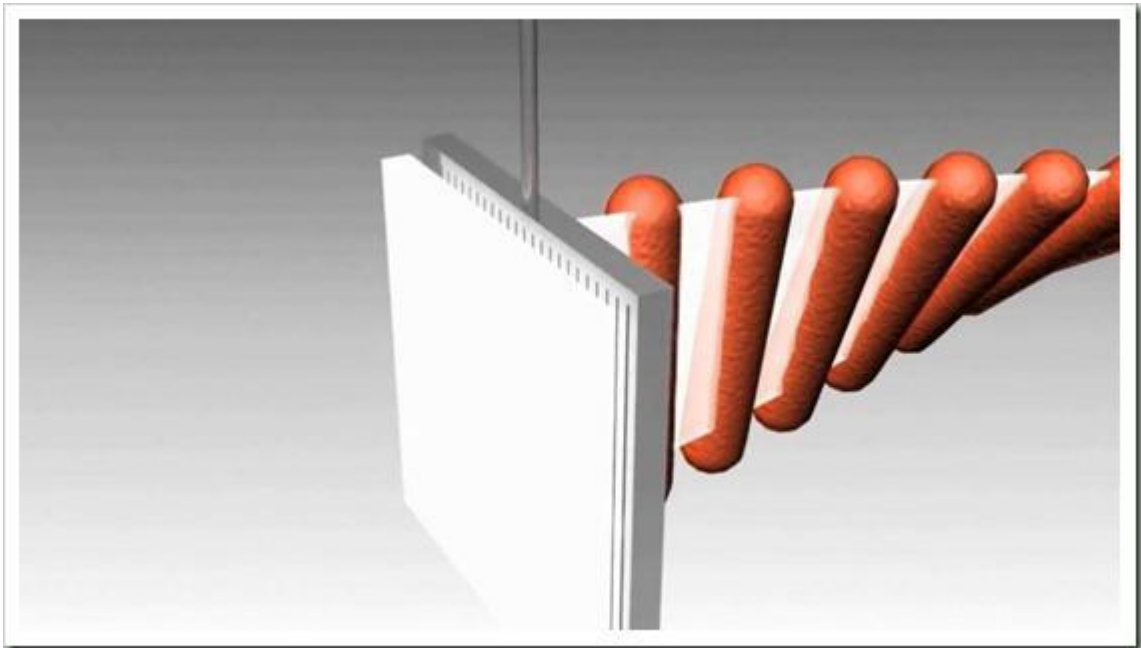

حال اگر به دو سر کریستال مایع ولتاژ اعمال کنیم چه اتفاقی می افتد.

به شکل زیر توجه کنید.

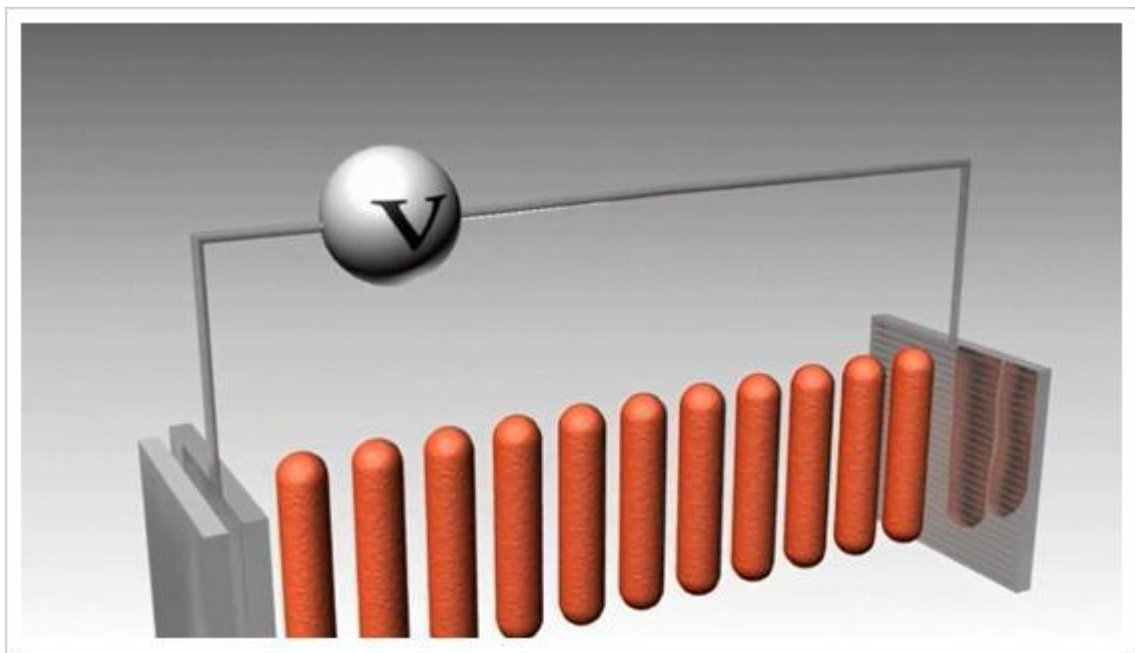

مشاهده می شود که با اعمال ولتاژ به کریستال مایع قطبیت ملکول های آن تغییر یافت. حال به صفحه پلاریزه افقی نور تابیده می شود.

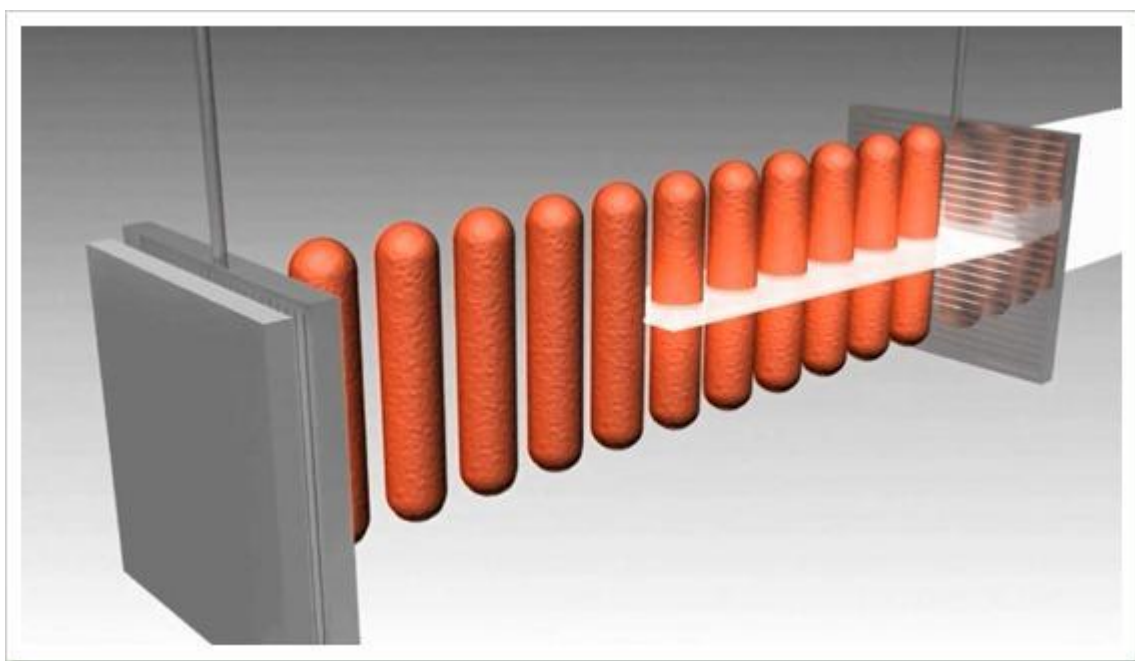

در نتیجه نور تابیده شده به صفحه پلاریزه عمودی در انتهای مسیر برخورد می کند (نور دارای پلاریزه افقی و صفحه دارای پلاریزه عمودی است) و نمی تواند صفحه پایانی را روشن کند.

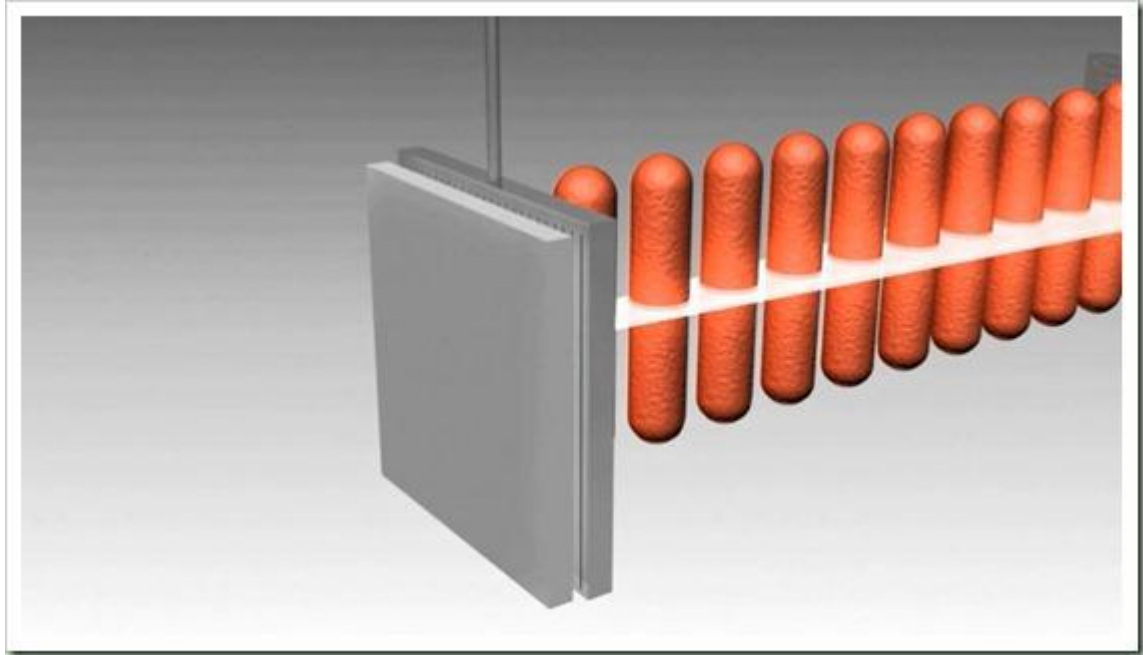

نکته 🗨️

بنابراین براحتی می توان کریستال مایع را در معرض جریان الکتریسیته قرار داده و نور را از آن عبور داد و می توان با قرار دادن فیلتر رنگی قبل از صفحه پلاریزه آخری پیکسل های رنگی مورد نظر را ایجاد کرد. دقت کنید که تمام سناریوی بالا برای یک ساب پیکسل انجام می شود. در تکنولوژی رنگ ها در LCD و جاهای دیگر همیشه ۳ رنگ اصلی آبی و قرمز و سبز داریم و از ترکیب این رنگ ها است که رنگ های دیگر ساخته می شوند. حال اگر ولتاژ اعمالی در این سناریو برای رنگ قرمز بود در نتیجه همین سناریو با ولتاژ های مناسب برای رنگ های آبی و سبز نیز انجام می شود.

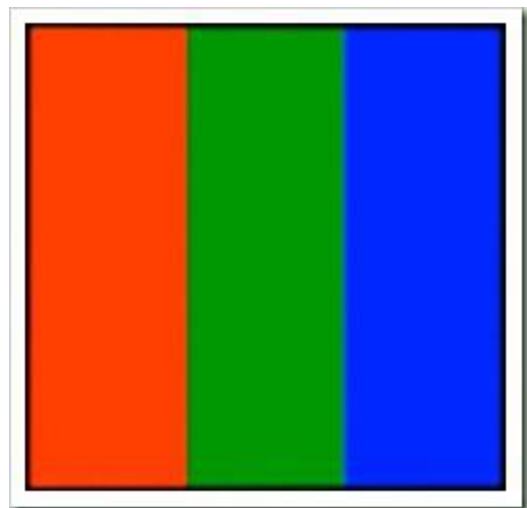

بنابراین در تکنولوژی LCD سه ساب پیکسل با رنگ های RGB داریم و بعد از ساخت ساب پیکسل های رنگی از ترکیب سه رنگ ایجاد شده در ۳ ساب پیکسل رنگ یک پیکسل مشخص می شود.

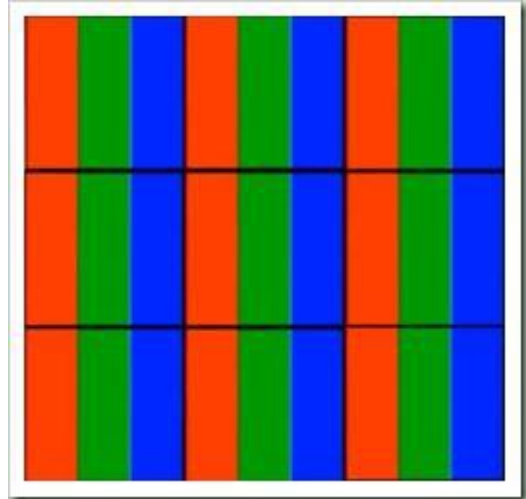

و در پایان تمام پیکسل ها بدین صورت ساخته می شوند.

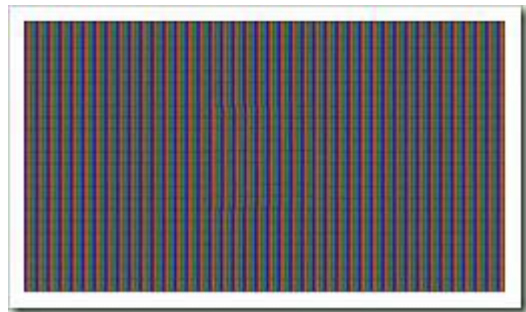

نکته 🧠

ویدیوی این سناریو را از این [لینک](#) دریافت کنید.

نکته 🧠

شکل زیر گویای سناریوی بالا می باشد.

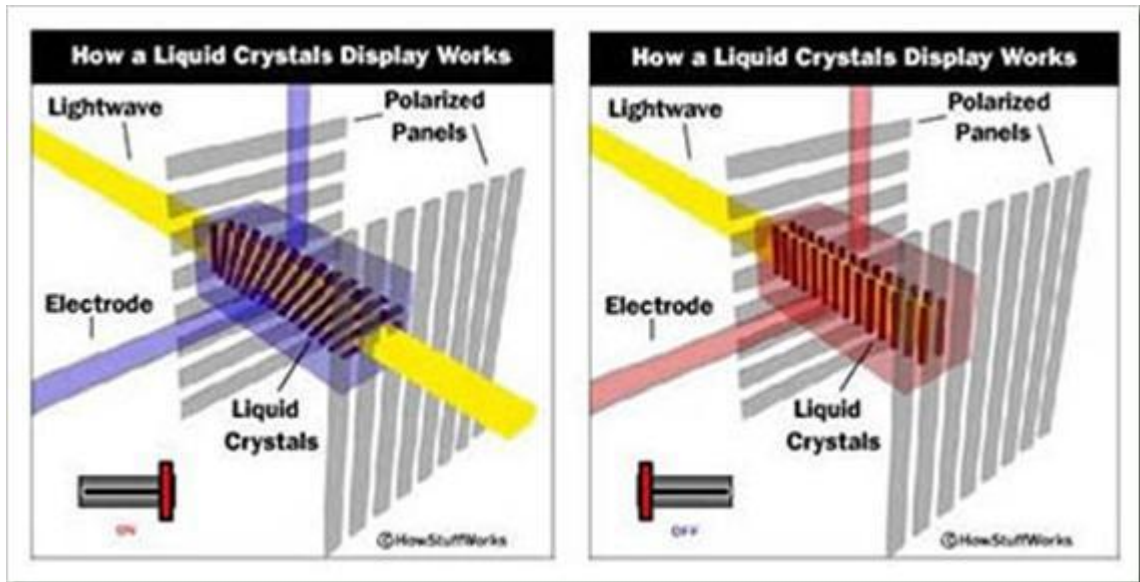

- در سمت چپ به کریستال مایع ولتاژ اعمال نشده است و نور های تابیده شده در کریستال مایع هم جهت با ملکول های کریستال مایع تغییر قطبیت داده اند و از صفحه پلاریزه عمودی در انتها خارج شده است.
- در سمت راست به کریستال مایع ولتاژ اعمال شده است و نور به صفحه پلاریزه عمودی در انتها برخورد کرده است.

انواع LCD 🤝

• Passive Matrix

- نوع ساده ای از شبکه ماتریسی می باشد که برای فراهم کردن شارژ (اعمال ولتاژ به) یک پیکسل خاص استفاده می شود. نوعی از آدرس دهی پیکسل ها در صفحه نمایش که در آن پیکسل ها به هم وابسته هستند و تا زمان نوسازی دوباره، همگی در همان حالت باقی می مانند.

• Active Matrix

- از لایه TFT برای شارژ (اعمال ولتاژ به) یک پیکسل خاص استفاده می شود که باعث می شود هر پیکسل از دیگر پیکسل ها مستقل باشد.

🤝 Passive Matrix

سیستم کاری این روش ساده است. این روش از یک الگوی ماتریسی استفاده می کند. در ساخت این نوع LCD ها از دو لایه شیشه ای ماتریسی استفاده می شود. یکی از لایه ها مسئول ستون ها و لایه دیگر مسئول سطر ها می باشد. سطر ها و ستون ها طبق الگوی ماتریسی به مدارات مجتمع در برد LCD وصل می شوند. سپس این الگوی ماتریسی درون کریستال مایع قرار می گیرد.

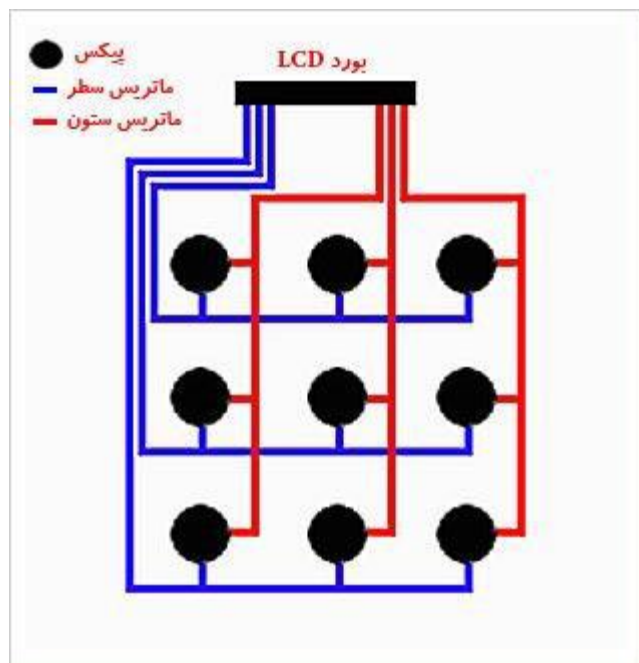

برای روشن کردن یک پیکسل خاص IC تصویر در برد RGB که اطلاعات کاملی از مختصات پیکسل مربوطه دارد، ولتاژی (مثبت) را به ستون صحیح ارسال می کند سپس در لایه سطر ها (Ground منفی) در سطر صحیح فعال می شود و بدین ترتیب سطر و ستون در یک نقطه همدیگر را قطع می کنند و در نتیجه ولتاژ را از ملکول های کریستال مایع عبور داده و کریستال در آن پیکسل خاص باز یا Untwist می شود.

مشکلاتی که در روش Passive Matrix ایجاد می شود به موارد زیر بر می گردد.

- عدم کنترل دقیق ولتاژ
- زمانی که به یک پیکسل خاص ولتاژی اعمال می شود تا کریستال باز شود، پیکسل های اطراف نیز تحت تاثیر قرار می گیرند و تا اندازه ای باز می شوند. بنابراین تصویر دارای کنتراست و روشنایی کمتری می شود.
- زمان پاسخ آرام

- اگر اشاره گر موس را حرکت دهید ردی از موس را مشاهده می کنید چون زمان Refresh تصویر کمی طول می کشد.

اما این مشکلات در روش Active Matrix برطرف شده است.

📖 Active Matrix

برای برطرف کردن عیب های روش Passive Matrix از لایه TFT مخفف Thin Film Transistor در ساخت LCD ها استفاده شده است. با داشتن یک ترانزیستور و خازن در هر ساب پیکسل می توان مطمئن شد پیکسل های اطراف تحت تاثیر اعمال ولتاژ قرار نخواهند گرفت.

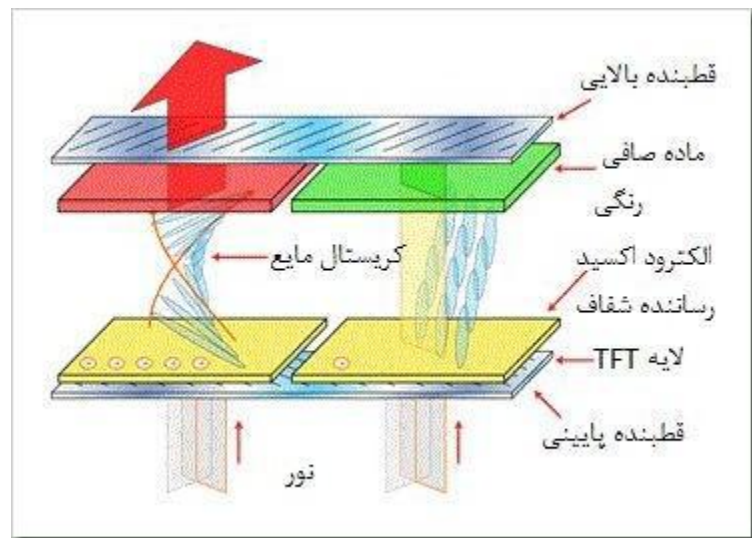

لایه TFT یک لایه ای شیشه ای از ترانزیستور ها و خازن ها هستند. برای آدرس دهی یک پیکسل خاص سطر مناسب روشن شده (منفی) سپس ولتاژ (مثبت) بر ستون صحیح اعمال می شود. از آنجایی که تمام سطرها دیگه ای که با آن ستون در تماس اند خاموش هستند تنها خازنی که در پیکسل مورد نظر قرار دارد ولتاژ را دریافت می کند. خازن قادر به نگهداری ولتاژ تا دو Refresh بعدی می باشد و اگر به اندازه کافی میزان ولتاژ اعمال شده به پیکسل مورد نظر را کنترل کنیم می توانیم کریستال را به اندازه کافی باز کنیم تا نور از آن عبور کند.

نکته 📌

LCD ای که قادر به نمایش رنگ باشد باید دارای سه زیر پیکسل با فیلترهای رنگی قرمز، سبز و آبی برای ساخت هر کدام از پیکسل های رنگی باشد. تحت کنترل دقیق و تنوع ولتاژ اعمالی، شدت هر یک از زیر پیکسل ها بین ۲۵۶ سایه گوناگون است. ترکیب زیر پیکسل ها جعبه رنگی با ۱۶.۸ میلیون رنگ (۲۵۶ سایه از رنگ قرمز * ۲۵۶ سایه از رنگ سبز * ۲۵۶ سایه از آبی) را می سازد. این رنگ ها نیاز مند تعداد زیادی ترانزیستور و خازن هستند. برای مثال کامپیوتر تاشو شفافیت ۱۰۲۴*۷۶۸ را پشتیبانی می کند. اگر ما ۱۰۲۴ ستون را در ۷۶۸ سطر در ۳ زیر پیکسل ضرب کنیم به ۲,۳۵۹,۲۹۶ ترانزیستور و خازن می رسیم که بر روی شیشه قرار گرفته است! اگر مشکلی در رابطه با هر یک از این ترانزیستورها پیش آید یک "پیکسل بد" بر روی صفحه نمایش ایجاد می کند. اکثر **Active Matrix** ها تعدادی پیکسل بد که بر روی صفحه نمایش پخش شده اند دارند.

نکته 

ویدیوی روش **Active Matrix** را از این [لینک](#) دریافت کنید.

نکته 

معمولا نرخ **Refresh** تصویر LCD برابر ۶۰ هرتز می باشد. نرخ ۶۰ هرتز به این معنی است که یک پیکسل در ثانیه ۶۰ بار رفرش می شود. یعنی هر ثانیه ۶۰ بار باید پیکسل تحریک (اعمال ولتاژ) شود تا رنگ نهایی ایجاد شود.

مزایای استفاده از LCD 

- بسیار فشرده و سبک
- مصرف انرژی کمتر
- عدم اعوجاج هندسی
- امکان داشتن پرش کمتر یا نداشتن پرش بدلیل وجود تکنولوژی **backlight**
- تصاویر واضح بدون لکه در رزولوشن اصلی
- ساطع کردن تابش الکترومغناطیسی کمتر در مقایسه با CRT
- بدون مشکل سوختن تصویر
- امکان ساخت در هر اندازه و شکل
- نبود محدودیت رزولوشن از نظر تئوری

- اثر ماسکینگ
- امکان نمایش از اطلاعات از طریق DVI و HDMI بدون نیاز به تبدیل به آنالوگ
- امکان ساختن در ابعاد بزرگ، سبک و هزینه کمتر
- بسیار نازک تر در مقایسه با CRT
- معمولاً هیچ پرشی در Refresh-Rate وجود ندارد.
- بسیاری از مانیتورهای LCD از طریق یک منبع خارجی ۱۲ ولت تغذیه می شوند که باعث می شود این نمایشگرها را با کابل مناسب بتوان به خروجی کامپیوترها متصل کرد.

👉 معایب استفاده از LCD

- زاویه دید محدود، باعث می شود که رنگ، اشباع و روشنایی و کنتراست در زوایای دید مختلف، متفاوت باشند.
- روشنایی پس زمینه ناهموار که باعث اعوجاج روشنایی می شود به خصوص در گوشه ها.
- بدلیل زمان پاسخ زیاد، دچار لکه و اثر روح بر روی صفحه نمایش در هنگام نمایش اجسام متحرک می شوند. (زمان پاسخ بزرگتر از ۸ میلی ثانیه)
- در سال ۲۰۱۲، بیشتر نورهای پس زمینه استفاده شده در LCD ها از PWM برای تیره کردن نمایشگر استفاده می کنند که باعث پرش واقعی بیشتری از CRT در نرخ رفرش ۸۵ هرتز می شود. متأسفانه بیشتر مردم نمی دانند که درد چشم هایشان در نتیجه اثر نامرئی PWM می باشد.
- فقط یک رزولوشن اصلی را می توانند دارا باشند. نمایش رزولوشن های دیگر باعث مشکلات تاری و عدم وضوح می شود.
- عمق تصویر ثابت
- تاخیر ورودی
- وجود پیکسل مرده یا گیر کرده
- عدم طراحی برای تعویض راحت منبع نور پس زمینه
- افت کنتراست در محیط با دمای بالا
- نمایش ضعیف در زیر نور مستقیم خورشید

در اینجا می خواهیم کمی از تکنولوژی های قبل (CRT) و بعد (LED) و (OLED) صحبت کنیم.

👉 تکنولوژی CRT

اولین نسل نمایشگرهایی که به صورت تجاری مورد استفاده قرار گرفت، نمایشگرهای CRT مخفف Cathode Ray Tube بودند که از لوله پرتو کاتدی برای آشکارسازی تصاویر استفاده می کردند مانند تلویزیون ها و مانیتورهای قدیمی که امروزه تقریباً منسوخ شده است.



یک مانیتور CRT قدیمی از یک لوله به شکل WH استفاده میکند که شبیه یک بطری شیشه ای بزرگ است. سه تفنگ الکترونی در سمت باریک آن قرار دارند که الکترون ها را به سمت صفحه بزرگ مسطحی که در برابر تماشاگر قرار دارد شلیک می کنند.

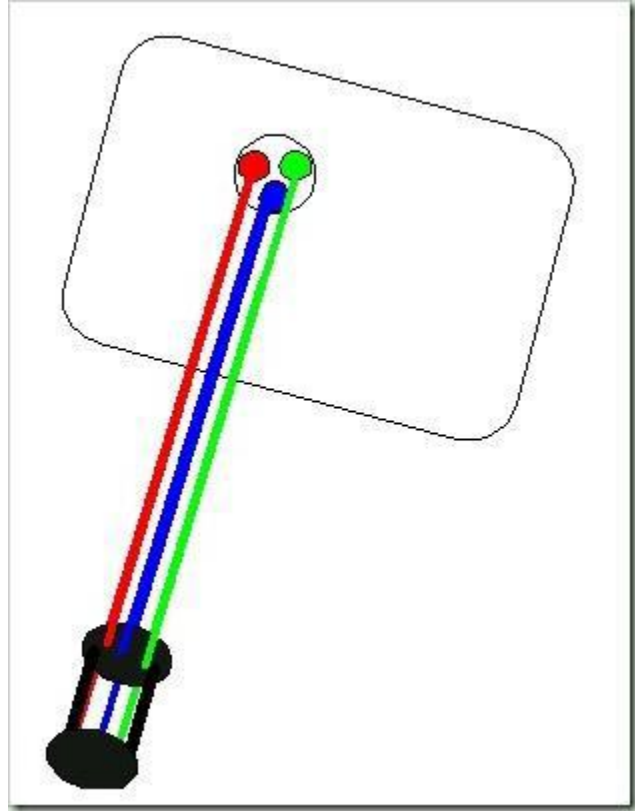

در داخل صفحه ای که ما به آن نگاه می کنیم بوسیله لایه نازکی از فسفر به صورت نقطه ای پوشانده شده است. آنها در گروههای ۳ تایی مرتب شده اند یک قرمز، یک سبز و یک نقطه فسفری آبی. آنها با یکدیگر یک پیکسل را می سازند. این نقاط زمانی روشن می شوند که بوسیله الکترونها از طرف تفنگ الکترونی ضربه می زنند. هر کدام از این تک نقطه ها بوسیله یک پرتو الکترون ضربه می خورند. هر چه پرتو الکترون قویتر باشد نقاط نورانی تر می شوند. آنها شروع به سیاه شدن می کنند اما زمانی که اشعه به تمام قدرت خود رسید نقاط به رنگ قرمز سبز و آبی در می آیند. اشعه الکترونی بوسیله میدان مغناطیسی هدایت می شود که به اشعه انحنای می دهند بنابراین آنها دقیقاً به نقطه مطلوب اصابت می کنند.

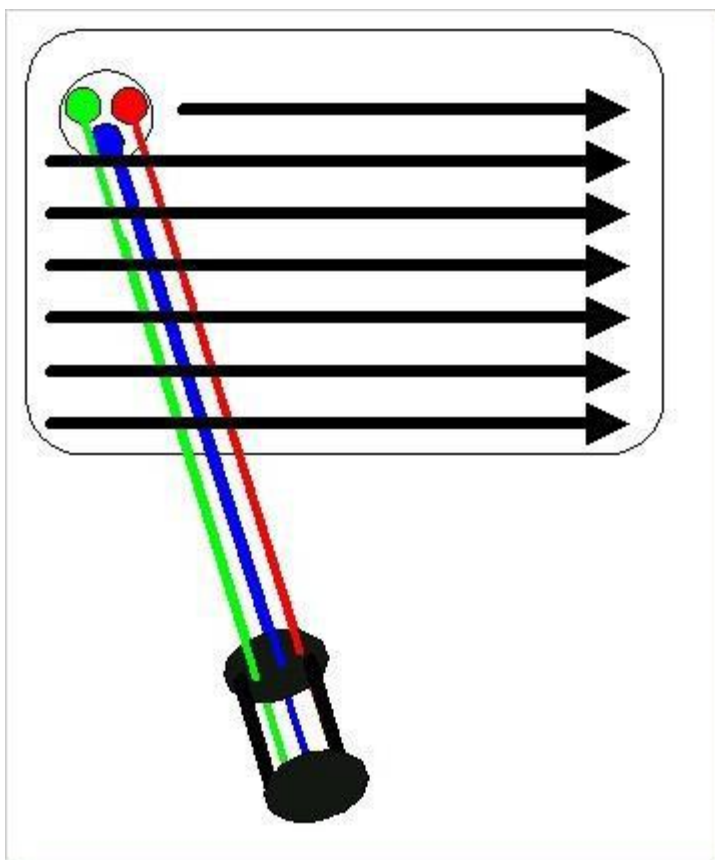

اشعه های الکترون به سرعت صفحه نمایش را جاروب می کنند. هر کدام از سه تفنگ الکترونی باید بدون وقفه تک نقطه های (هر یک از نقطه های رنگی به تنهایی) مقصد را از چپ به راست و خط به خط از بالا به پایین اسکن کنند و این کار را معمولاً ۷۰ تا ۸۵ بار در ثانیه انجام می دهند. شدت اشعه هر تفنگ الکترونی برای هر تک نقطه می تواند تنظیم شود تا رنگ نهایی را ایجاد کند. یک صفحه معمولی یک مانیتور CRT می تواند از ۴۸۰۰۰۰ پیکسل که به آن تصویر ۶۰۰*۸۰۰ می گویند. در هر خط افقی ۸۰۰ نقطه وجود دارد و ۶۰۰ خط از بالا تا پایین صفحه مانیتور CRT وجود دارند که مجموعاً ۴۸۰۰۰۰ پیکسل می شود.

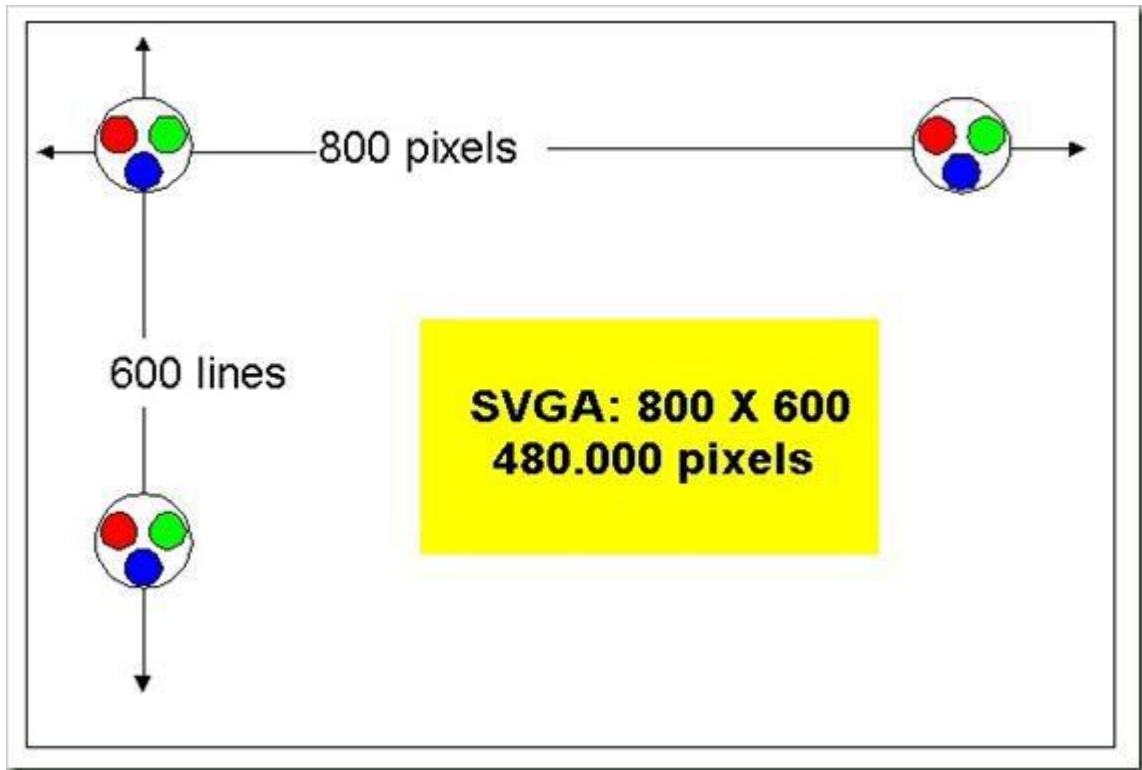

نکته 🗨️

برای درک تکنولوژی CRT ویدیوهای آن را از دو لینک [1](#) و [2](#) دانلود کنید.

تکنولوژی LED 🗨️

مخفف **Light Emitting Diodes** است که برای نوردهی از چراغ‌های LED استفاده می‌کنند. شیوه تولید نور در LED به این صورت است که الکترون‌ها فضا‌های خالی انرژی را پر می‌کنند و حین جابه‌جایی بین ترازهای انرژی، انرژی را به صورت فوتون آزاد می‌کنند. رنگ نور تولید شده از هر یک از چراغ‌های LED به میزان انرژی فوتون آزاد شده بستگی دارد. صفحات LED به جای لامپ‌های فلوروسنت کاتدی سرد که در صفحات LCD از آن‌ها استفاده می‌شود، از نور پس‌زمینه دیود ساطع‌کننده نوری استفاده می‌کنند. پس از به کار بردن لایه TFT در LCD ها، تقریباً در همه‌ی انواع نمایشگرها از این لایه استفاده شد LED. هم از این قاعده مستثنا نیست. از ویژگی‌های نمایشگرهای LED می‌توان به کیفیت تصویر بهتر نسبت به LCD، کنتراست دینامیک، باریک بودن، طیف رنگی گسترده به دلیل استفاده از چراغ‌های LED، آلودگی زیست‌محیطی کمتر و طول عمر بیشتر نسبت به LCD اشاره کرد. البته LED ها گرانتر از LCD هستند.

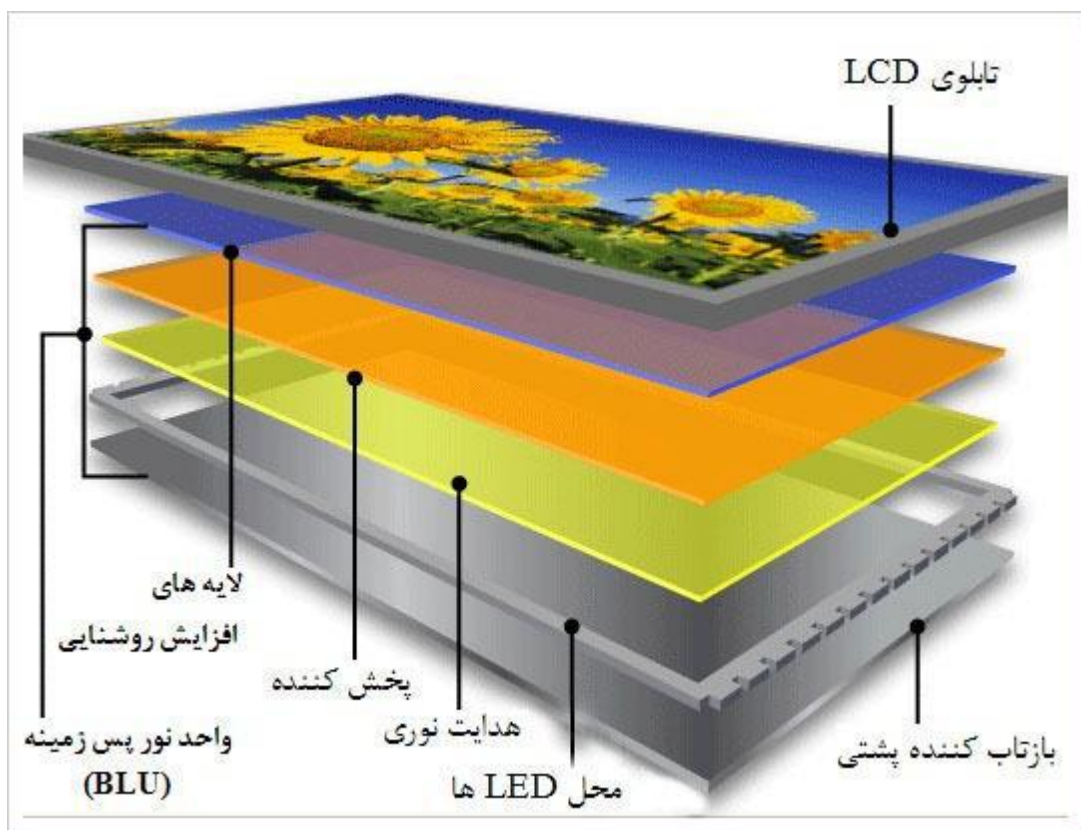

👉 تکنولوژی OLED

یکی از انواع LED، نمایشگر OLED مخفف Organic compounds LED است. البته تفاوت‌هایی دارند اما اساس کار آن‌ها یکسان است. در نمایشگرهای OLED از یک لایه ترکیبات آلی (ترکیبات هیدروکربن دار) استفاده می‌شود و بر خلاف LCD و LED که به نور پس زمینه احتیاج دارند، OLED به این نور نیاز ندارد چرا که هر پیکسل خودش به طور مستقل نور تولید می‌کند. یکی از مزیت‌های OLED این است که رنگ مشکی حقیقی را نشان می‌دهد. در نمایشگرهای LCD و LED، یک نور پس زمینه کلی از پشت به همه‌ی پیکسل‌ها تابیده می‌شود و پیکسل‌ها رنگ تولیدی خود را روی آن رنگ پس زمینه قرار می‌دهند. وقتی قرار است رنگ مشکی در این نمایشگرها نشان داده شود، علاوه بر نور پس زمینه، پیکسل‌ها رنگ مشکی را هم تولید می‌کنند و وقتی این دو نور با هم ترکیب می‌شوند، رنگی نزدیک به مشکی تولید می‌شود. به همین دلیل است که در LCD و LED هیچ وقت رنگ مشکی، خالص نیست. اما در OLED به هنگام نمایش رنگ مشکی، پیکسل‌ها به طور هوشمند خاموش می‌شوند تا اینگونه علاوه بر نمایش رنگ مشکی حقیقی و خالص، مصرف انرژی هم تا حد زیادی کاهش پیدا کند. برآورد شده که در آینده ساخت نمایشگرهای

OLED کم هزینه خواهد بود و جایگزین LCD و LED خواهند شد. وزن کم، انعطاف پذیری، باریک بود، زاویه دید بالا، روشنایی زیاد، مصرف انرژی کم و سرعت پاسخگویی سریع از ویژگی های OLED ها است.

👉 مدار LCD

از اجزای زیر تشکیل شده است.

- برد پاور
- برد RGB
- برد LCD
- برد پنل
- برد پاور LCD

به شکل زیر توجه کنید.



بورد پاور LCD 🙌

بورد پاور LCD از قسمت های زیر تشکیل شده است.

- مدار قدرت
- مدار RLC
- مدار سوئیچینگ
- مدار خروجی
- مدار Inverter

نکته 🗨️

در LCD های امروزی مدار پاور LCD حذف شده است و به جای آن از آداپتور استفاده می شود و آداپتور است که ولتاژ LCD را فراهم می کند.

مدار قدرت 🙌

به شکل زیر توجه کنید.

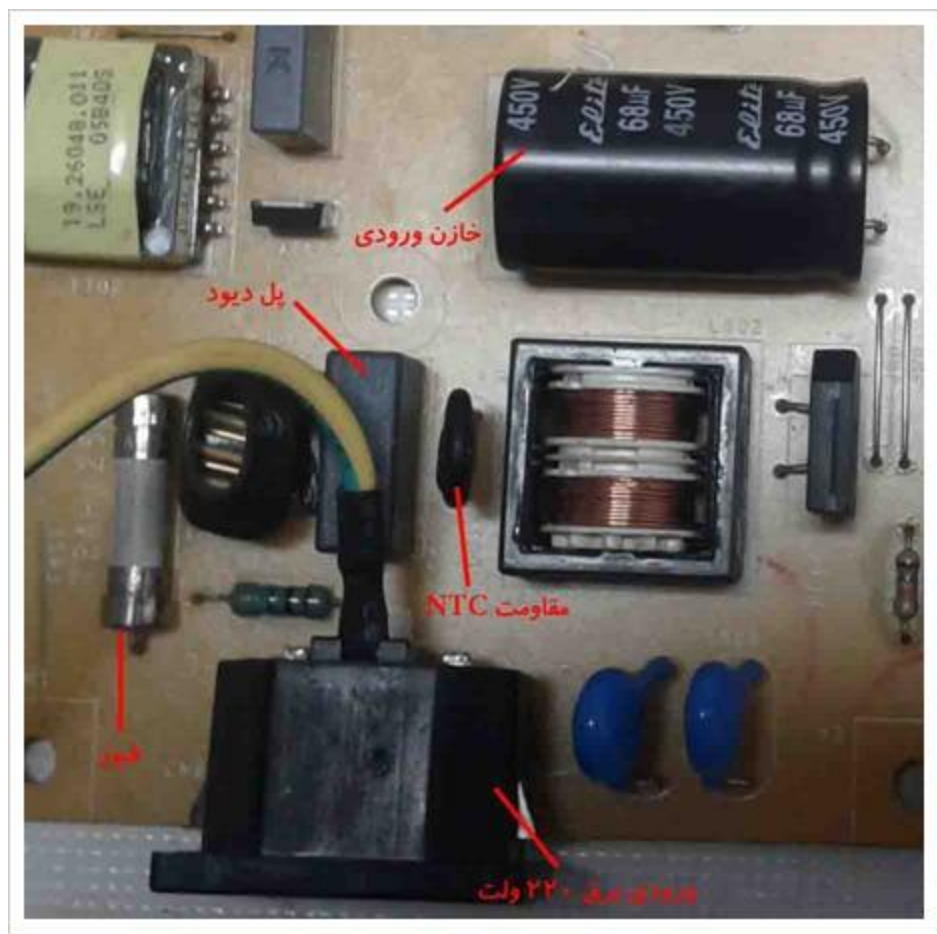

مدار قدرت LCD مانند مدار قدرت پاور کیس می باشد. ابتدا برق ۲۲۰ ولت شهری وارد مدار می شود. ولتاژ وارد فیوز و مقاومت NTC می شود سپس وارد مدار RLC می شود سپس ولتاژ متناوب AC توسط پل دیود ۴ پایه ای کاملاً یکسو می شود. ولتاژ یکسو شده وارد خازن ورودی بزرگ می شود و تبدیل به ولتاژ ۳۰۰ ولت DC می شود.

مدار RLC 🛠️

به شکل زیر توجه کنید.

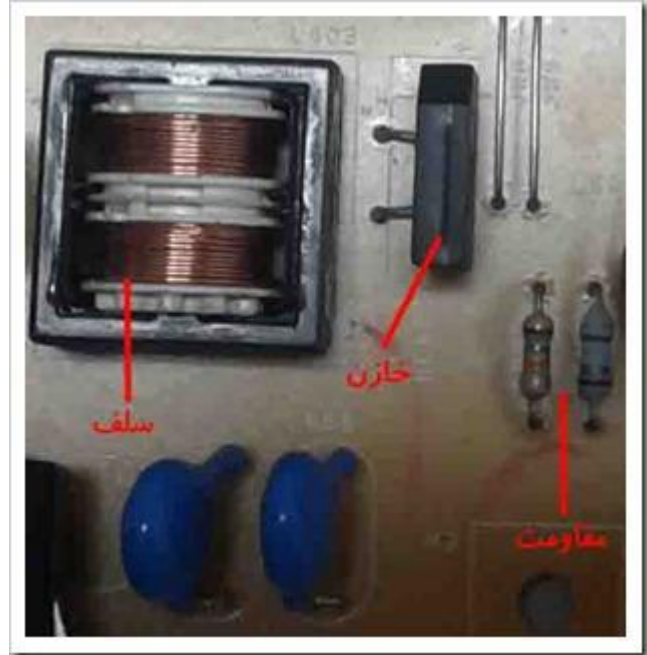

مدار RLC شامل مقاومت و خازن و سلف است که بصورت موازی یا سری به هم وصل شده اند. مدار RLC یک مدار نوسان ساز می باشد ولی از آنجایی که فرکانس برق شهری (۵۰Hz) مقداری ثابت است معمولاً از مدار پاور حذف می شود. این مدار کاربردهای زیادی دارد. مثلاً در گیرنده های رادیویی و تلویزیون و مدارهای تشدیدگر به کار می رود. همچنین از این مدار می توان به عنوان فیلتر بالاگذر یا فیلتر پایین گذر یا فیلتر میان گذر استفاده کرد.

👉 مدار سوئیچینگ

به شکل زیر توجه کنید.



مدار سوئیچینگ LCD مانند مدار سوئیچینگ پاور می باشد. فت به کمک آی سی در مدار سوئیچینگ ولتاژ ۳۰۰ ولت DC خازن بزرگ را به یک ولتاژ متناوب با فرکانس بالا AC تبدیل می کند. ولتاژ خروجی از فت وارد ورودی ترانس کاهنده مدار خروجی می شود.

مدار خروجی 📺

به شکل زیر توجه کنید.



مدار خروجی LCD مانند مدار خروجی پاور کیس می باشد. ولتاژ فرکانس بالا وارد ترانس کاهنده می شود و ولتاژ های لازم در خروجی ترانس تامین می شوند. ولتاژ های متناوب خروجی وارد دیود شاتکی شده و یکسو می شوند سپس خازن های مدار خروجی ولتاژ های یکسو شده را صاف و DC می کنند سپس سیم های مدار خروجی ولتاژ های مدار RGB و LCD را تامین می کنند.

نکته 🧐

اصطلاحاً مدار خروجی پاور LCD را مدار ۵ ولتی (ولتاژ آی سی های مدار RGB نیز می نامند در حالی که ولتاژ های دیگری نیز در سیم های خروجی وجود دارد).

مدار Inverter 🧐

اینورتر یک دستگاه الکتریکی است که می تواند جریان مستقیم (DC) را به جریان متناوب (AC) تبدیل کند. با استفاده از ترانسفورماتورها، سوئیچ ها و مدارات کنترل، AC تبدیل شده می تواند هر مقدار ولتاژی و فرکانسی داشته باشد. اینورترهای استاتیک قطعات متحرک ندارند و در رنج وسیعی

از کاربردها استفاده می شوند. از منابع تغذیه سوئیچینگ در کامپیوترها تا کاربردهای جریان مستقیم ولتاژ بالای تاسیسات الکتریکی برای انتقال عمده توان. اینورترها معمولا برای تغذیه توان AC از منبع DC استفاده می شود مثل پنل خورشیدی یا باتری ها. اینورترهای الکتریکی اسیلاتورهای الکتریکی توان بالا هستند. علت نامگذاری این است که قبلا برای تبدیل کردن DC به AC از مبدل های AC به DC به صورت معکوس استفاده می شد. اینورتر عمل مخالف تابع یکسوساز را انجام می دهد. وظیفه مدار Inverter در LCD تولید برق مورد نیاز برای استفاده لامپ های فلورسنت می باشد. از آنجایی که لامپ های فلورسنت برق زیادی لازم دارند بنابراین نیاز به ایجاد ولتاژ بالایی می باشد.

نکته 

در LCD های جدیدتر مدار پاور (LCD استفاده از آداپتور) و مدار Inverter حذف شده است چرا که دیگر نیازی به لامپ های فلورسنت (مهمتایی) نبوده و از LED برای منبع نور استفاده می کنند که ولتاژ کمی لازم دارد.

به شکل زیر توجه کنید.



در پشت بورد پاور LCD یک IC بزرگ به نام IC مدار Inverter وجود دارد که وظیفه دارد ولتاژ ۳۰۰ ولت خازن ورودی بزرگ را به یک ولتاژ AC فرکانس بالا برای مدار Inverter تبدیل کند. در کنار این آی سی چند مقاومت SMD وجود دارد.



ولتاژ AC تولید شده با فرکانس بالا به ترانس های ۱ و ۲ داده می شود و این ترانس ها در خروجی خود برق Back Light ها (لامپ های فلورسنت یا مهتابی) را تامین می کنند. دقت کنید که ولتاژ Back Light ها بالا است پس در هنگام کار با بورد پاور LCD ایمنی را رعایت کنید.

بورد RGB 🙌

به شکل زیر توجه کنید.

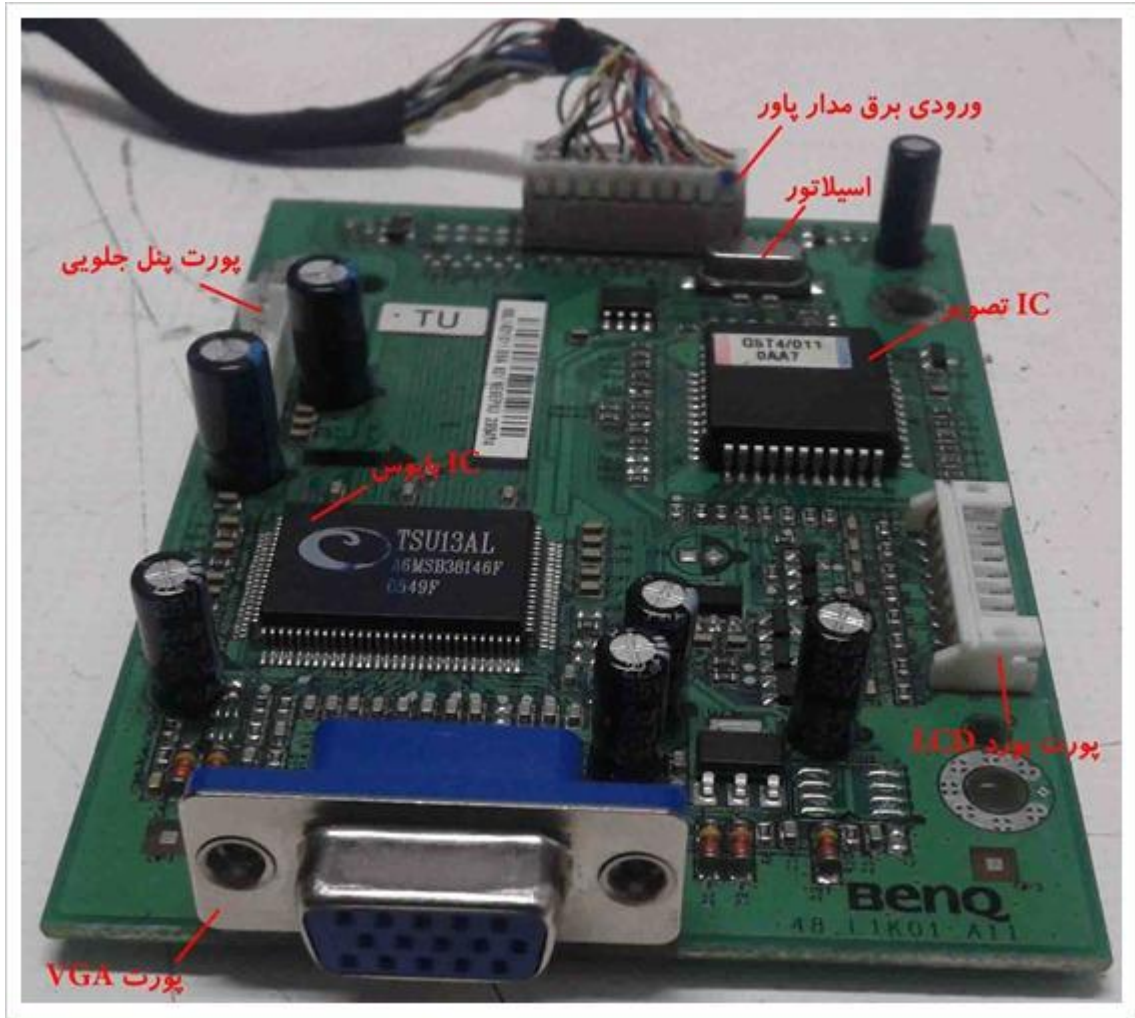

بورد RGB از قسمت های زیر تشکیل شده است.

- ورودی برق مدار پاور
 - بورد RGB برق خود را از طریق این پورت از بورد پاور LCD و مدار خروجی (5 ولتی) می گیرد.
- IC بایوس
 - این IC وظیفه راه اندازی اولیه LCD و نظارت بر عملکرد LCD را بر عهده دارد. نرم افزار بایوس موجود در این IC با بایوس کارت گرافیک و بایوس اصلی سیستم در ارتباط است. می توانید با دستگاه Program فایل بایوس آن را در صورت خرابی تعویض کنید.
- پورت VGA

- پورت VGA در LCD با کابل معروف آبی رنگ (VGA) با پورت VGA کارت گرافیک در ارتباط است و اطلاعات تصویر و شدت رنگ مربوط به سه رنگ اصلی RGB را از طریق پین های خود از کارت گرافیک دریافت می کند. کابل VGA یک کابل ۱۵ پین می باشد و برای انتقال سیگنال های آنالوگ به کار می رود.

به شکل زیر توجه کنید.

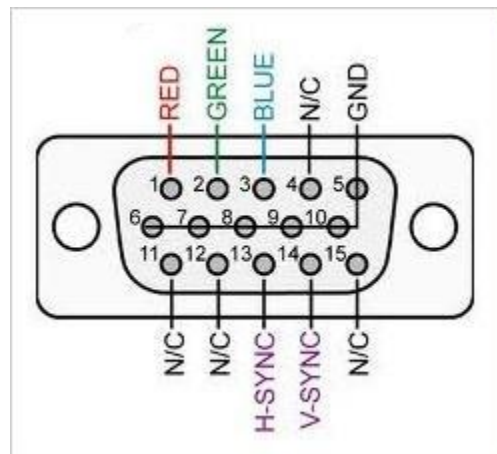

در اینجا وضعیت ۱۵ پین سوکت VGA نمایش داده شده است. پین های ۱ و ۲ و ۳ ولتاژهای سه رنگ اصلی را مشخص می کنند. دقت کنید همین ولتاژها هستند که بوسیله آن کریستال مایع تحریک می شود. مجموع سه ولتاژ Red و Green و Blue باید برابر ۵ ولت شود. از پین های ۱۳ و ۱۴ برای آدرس دهی پیکسل مورد نظر استفاده می شود. دقت کنید ولتاژ پین های ۱ و ۲ و ۳ به سبب پیکسل هایی اعمال می شود که از ترکیب رنگ آن ها رنگ ۱ پیکسل مشخص می شود.

• اسیلاتور

- وظیفه ایجاد کلاکینگ برای آی سی های برد RGB را بر عهده دارد. با استفاده از تولید پالس هایی در محدوده فرکانسی اسیلاتور کلاک مربوطه ایجاد می شود و به یکی از پایه های IC های مدار RGB اعمال می شود و بدین ترتیب IC با توجه به پالس های (صفر و یک) دریافت شده از اسیلاتور وظیفه خود را انجام می دهد.



به شکل زیر توجه کنید.

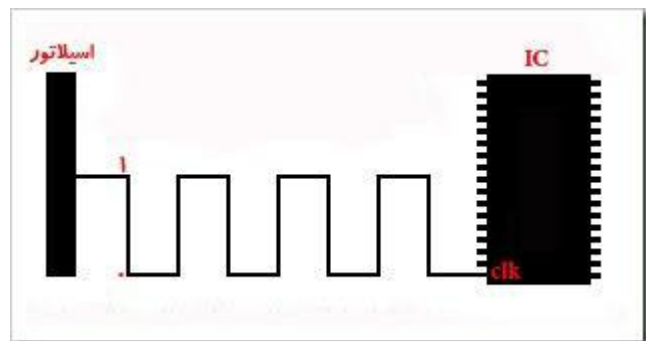

در اینجا مشاهده می شود که اسیلاتور بر اساس فرکانسی که روی قطعه نوشته شده است پالس هایی از صفر و یک ایجاد می کند و این پالس ها به پایه CLK در IC اعمال می شود و IC با پالس های ۰ و ۱ دستوراتی را اجرا می کند بدین صورت که وقتی پالس ۰ می شود IC کاری انجام نمی دهد و وقتی پالس ۱ می شود IC یک پردازش انجام می دهد.

در واقع اسیلاتور یک نوسان ساز الکتریکی، مدار الکتریکی است که سیگنال الکتریکی تکرارشونده، نوسانی تولید می کند، اغلب یک موج سینوسی یا یک موج مربعی. نوسان سازها جریان مستقیم (DC) را از منبع تغذیه به سیگنالی با جریان متناوب تبدیل می کنند. این ها به طور گسترده در خیلی از دستگاه های الکترونیکی استفاده می شوند. مثال های رایجی از سیگنال هایی که توسط نوسان سازها تولید می شوند شامل سیگنال هایی که توسط فرستنده های رادیو و تلویزیون، پخش می شوند، علامت زمان سنجی که ساعت های کامپیوترها و کوارتزها را تنظیم می کنند و صدای تولید شده توسط بیپر الکترونیکی و بازی های ویدیویی است.

• IC تصویر

○ یک IC مفسر است. این IC اطلاعات نهایی تصویر را آماده می کند و آن را از طریق پورت LCD و کابل فلت به IC روی برد LCD می رساند. از جمله این اطلاعات می توان به مختصات عمودی و افقی پیکسل مورد نظر برای اعمال ولتاژ و همچنین ولتاژ مربوط به ساب پیکسل های سه رنگ RGB اشاره کرد. اطلاعات تصویر در IC تصویر نهایی شده و به برد LCD ارسال می شود.

- پورت برد LCD

○ اطلاعات تصویر از طریق این پورت و کابل Flat به برد LCD ارسال می شود.

- پورت پنل جلویی

○ از این پورت برای ارتباط با بخش پنل جلویی استفاده می شود. در این پنل دکمه های خاموش و روشن و دکمه های تنظیمات مانیاتور وجود دارد.

بورد LCD 🙌

به شکل های زیر توجه کنید.



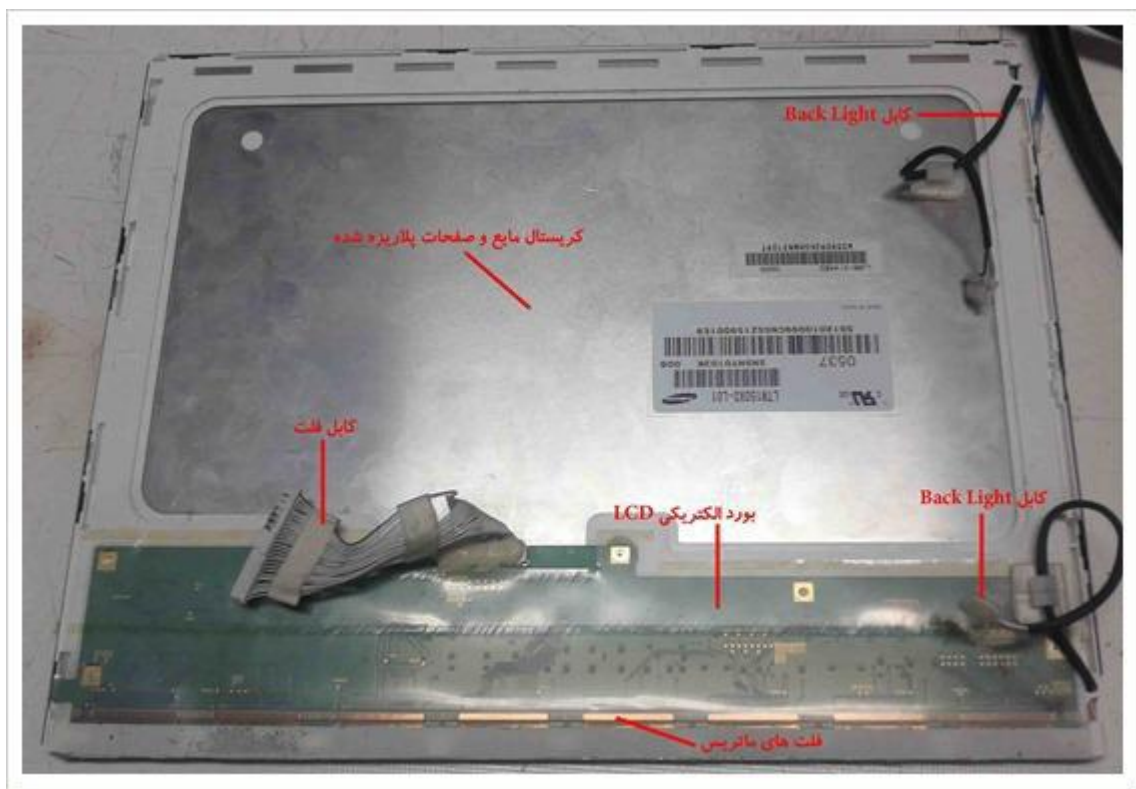

بورد LCD از قسمت های زیر تشکیل شده است.

- کابل Flat
 - اطلاعات از طریق کابل فلت از IC تصویر در بورد RGB به IC روی بورد LCD منتقل می شود.
- بورد الکترونیکی LCD
 - IC بورد LCD اطلاعات تصویر را از طریق کابل فلت از بورد RGB دریافت می کند و آن اطلاعات را از طریق فلت های ماتریسی به پیکسل های مورد نظر منتقل می کند. روی بورد LCD یک پلاستیک قرار دارد. در واقع وجود پلاستیک به این علت است که دست با بورد تماس مستقیم نداشته باشد چرا که قطعات روی بورد الکترونیکی LCD به الکتروسیته ساکن حساس می باشند و خواهند سوخت.
- فلت های ماتریسی
 - این فلت ها با شبکه ماتریسی در ارتباط هستند. در واقع سطر ها و ستون ها در Passive Matrix در انتها به این فلت ها می رسند. از طریق این فلت ها اطلاعات

تصویر از طریق الگوی ماتریسی به سطر و ستون مورد نظر می رسد و روی پیکسل مورد اعمال می شود.

- کریستال مایع و صفحات پلاریزه شده
 - در قسمت مستطیلی بزرگ در پشت (LCD خاکستری رنگ) لایه هایی از تکنولوژی LCD مانند لایه های پلاریزه شده افقی و عمودی و الکتروود ها و کریستال مایع قرار دارند.

• کابل Back Light

- کابل های Back Light از طریق پورت Back Light برق خود را از مدار پاور (مدار Inverter) می گیرد و به مهتابی ها متصل شده و نور پشت زمینه LCD تامین می شود.

نکته 📌

معمولا برد LCD قابل تعمیر نیست مگر اینکه کابل فلت مشکل داشته باشد یا فیوز های مدار الکترونیکی برد LCD سوخته باشد و یا IC برد الکترونیکی خراب شده باشد.

ایرادات پاور 📌

- LCD روشن نمی شود.
 - ولتاژ های خروجی مدار خروجی پاور LCD را اندازه بگیرید. اگر مدار خروجی پاور LCD ولتاژ نداشت، ولتاژ خازن ورودی بزرگ را در مدار قدرت اندازه بگیرید.
 - اگر خازن ورودی بزرگ ولتاژ نداشت مدار قدرت پاور LCD از جمله فیوز و پل دیود و مقاومت NTC و قطعات مدار RLC را تست کنید.
 - اگر خازن ورودی بزرگ ولتاژ نداشت، خازن های مدار خروجی پاور LCD و دیود شاتکی و ترانس کاهنده و همچنین فت و IC مدار سوئیچینگ را بررسی کنید.
- LCD روشن می شود ولی پس از چند ثانیه تصویر قطع می شود.
 - بیشترین احتمال متوجه مدار Inverter می باشد چون وظیفه تامین نور LCD را بر عهده دارد.
 - IC مدار Inverter را چک کنید شاید OFF شده باشد.

- ولتاژ خازن ورودی بزرگ در مدار قدرت پاور LCD را اندازه بگیرید. احتمال دارد ولتاژ کم باشد و نتواند برق Back Light ها را تامین کند.
- نیم سوز بودن خازن های مدار Inverter
- نیم سوز بودن لامپ های فلورسنت (مهتابی) های مدار Inverter
- برای تست لامپ های مهتابی یک مقاومت ۱ وات و ۱ مگا اهمی به دو سر یکی از پورت Back Light ها وصل کنید. مطمئناً Back Light مذکور خاموش می شود و Back Light دیگر روشن می شود. مقاومت مذکور را به پایه های Back Light در پشت برد مدار Inverter لحیم کنید.
- فت ها و خازن های دیگر قطعات مدار پاور LCD را چک کنید.
- LCD روشن می شود، تصویر دارد ولی رنگ ها به هم ریخته اند.
- کابل VGA را چک کنید. برای چک کردن از تست بوق استفاده کنید.
- پایه های پورت VGA را روی برد RGB تست بوق کنید.
- بدین صورت که یک سوزن به نوک پراب مشکی لحیم کنید سپس پراب مشکی را وارد مادگی پورت VGA کنید و پراب قرمز را به پایه های پورت VGA در پشت برد وصل کنید و تست بوق را انجام دهید.
- لحیم سردی پورت VGA را روی برد RGB بررسی کنید.
- مقاومت های SMD و فیوز های پورت VGA را در پشت برد RGB تست کنید.
- کابل Flat مدار RGB که به برد LCD وصل می شود را بررسی کنید.

نکته 

شکل زیر نمای پشت برد RGB و پورت VGA را نشان می دهد.

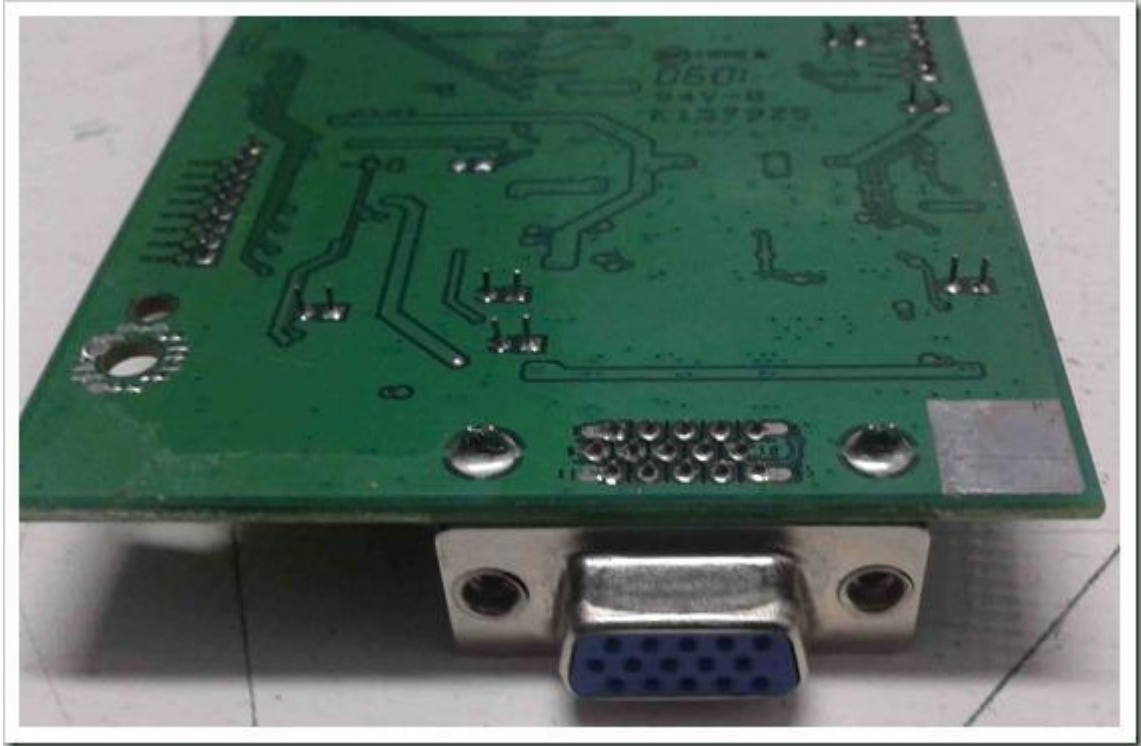

- **LCD روشن می شود ولی نور پشت زمینه ندارد.**
 - **IC مدار Inverter را چک کنید شاید OFF شده باشد.**
 - **فیوز های اطراف IC Inverter و دیگر قطعات SMD اطراف آن را تست کنید.**
 - **ولتاژ خازن ورودی بزرگ در مدار قدرت پاور LCD را اندازه بگیرید. احتمال دارد ولتاژ کم باشد و نتواند برق Back Light ها را تامین کند.**
 - **نیم سوز بودن خازن های مدار Inverter**
 - **نیم سوز بودن لامپ های فلورسنت (مهتابی) های مدار Inverter**
 - **برای تست لامپ های مهتابی یک مقاومت ۱ وات و ۱ مگا اهمی به دو سر یکی از پورت Back Light ها وصل کنید. مطمئناً Back Light مذکور خاموش می شود و Back Light دیگر روشن می شود. مقاومت مذکور را به پایه های Back Light در پشت برد مدار Inverter لحیم کنید.**
 - **فت ها و خازن های دیگر قطعات مدار پاور LCD را چک کنید.**
- **LCD روشن می شود ولی تصویر سفید شده است.**
 - **کابل Flat برد LCD و برد RGB را چک کنید.**

- ولتاژ های خروجی مدار پاور LCD را اندازه بگیرید، ممکن است ولتاژ ها کم شده باشد. ولتاژ ۵ ولت مربوط به IC ها را بررسی کنید.
- خرابی فت های بورد RGB
- خراب شدن صفحه LCD
- بدون اتصال کابل VGA به کارت گرافیک LCD روشن می شود ولی با اتصال کارت VGA به کارت گرافیک پیام No Signal می دهد و تصویر LCD قطع می شود.
 - کابل VGA را تست بوق کنید.
 - IC تصویر بورد RGB را بررسی کنید.
- نقطه های رنگی یا بی رنگ (۱ یا کمتر از ۳ پیکسل) در تصویر وجود دارد.
 - با دست روی صفحه LCD کمی فشار دهید، اگر پیکسل روشن نشود سوخته است.
- LCD روشن می شود ولی پیام No Signal می دهد و تصویر هم نداریم. (سیستم LCD را نمی شناسد)
 - IC بایوس بورد RGB مشکل دارد و باید پروگرام شود.
 - خط های رنگی یا نوار های پهن در تصویر وجود دارد.
 - با فشار دست یا اتوی مخصوص روی فلت های ماتریسی بورد LCD بکشید، امکان دارد درست شود.
 - تصویر نویز (لرزش) دارد.
 - مربوط به اسیلاتور و مدار نوسان ساز مدار RGB می باشد.

نکته 

در شکل زیر یک نمونه از LCD های امروزی که در آن به جای مدار پاور LCD از آداپتور استفاده شده است را مشاهده می کنید.



قسمت تغذیه :

به ترتیب زیر عیب یابی را انجام می دهیم :

از سیم برق شروع کرده و سپس کلید پاور ، فیوز ورودی و ... را تست می کنیم .

حال در صورت قطع فیوز باید PTC و یکسوساز پل (احتمال شورت و یا نشت هر کدام از دیودها) و خازن صافی (از نظر شورت ونشتی) بررسی شوند. خازن های موازی با دیودهای پل نیز (که ضربه پیک را کم می کنند) گاهی جرقه زده و شورت یا نشتی پیدا می کنند.

حال اگر هیچ کدام از موارد فوق باعث پریدن فیوز نشده اند باید به مدار سویچینگ با دقت بیشتری توجه کنیم زیرا ممکن است که IC سوئیچ یا عنصر سویچ کننده پالس (ترانزیستور و یا STR و ...) خراب و به هر حال سوخته باشند و چون بعضی از قطعات مانند مقاومت ، دیود و یا خازنهای مدار در نوسانسازی ، ایجاد پالس و اصلاح شکل موج مؤثرند باید بررسی شوند زیرا ممکن است موجب کشیدن بار اضافی از مدار باشند (مثلاً می توانند بجای ایجاد پالس لازم ولتاژ DC ثابتی به ورودی سویچینگ اعمال کنند و در نتیجه جریان زیادی از مدار کشیده شده و فیوز قطع شود).

گاهی ممکن است شورت در خروجی پاور سوپلای نیز موجب پریدن فیوز شود البته در مدارات پیشرفته این عیب کمتر دیده شده است . پس هیچ وقت فوراً و بدون اطمینان از مدار ، فیوز را نباید تعویض کرد . خازنهای را نیز حتماً باید با RLC متر تست نمود .

مراحل عیب یابی تغذیه در صورت قطع فیوز به شرح زیر است :

در آغاز عیب یابی به سوختن فیوز توجه شود . آیا فیوز کاملاً سیاه شده یا فقط قطع شده است . (زیرا شدت عبور جریان غیر مجاز از فیوز وضعیت خرابی مدار را بیان می کند)

۱- به شکل ظاهری PTC از نظر تغییرات احتمالی باید توجه کرد و کوچکترین نقطه سوختگی نباید نادیده گرفته شود.

۲- خازن صافی را با یک مقاومت ۱۰۰ الی ۵۰۰ اهمی وات بالا تخلیه نموده سپس آنرا توسط اهم متر چک می کنیم.

۳- اگر در تست خازن چیز غیر عادی مشاهده نشود احتمال خراب بودن PTC و دیود پل و یا خازنهای ضربه گیر پیک زیاد است :

الف) PTC را از مدار خارج نموده آن را در کنار گوشمان بشدت تکان می دهیم در صورتی که صدای غیر عادی شنیده شد صد در صد PTC خراب است .

ب) ممکن است یکی از دیودهای پل شورت شده باشد .

ج) ممکن است یکی از چهار خازن ضربه گیر پیک نشت و یا شورت شده باشد که در این صورت خازن را به شرح زیر تست می کنیم .

توجه : ابتدا یک سر خازن را کاملاً از مدار خارج نمائید .

تست خازن عدسی و یا پلاستیکی :

مولتی متر آنالوگ را در روی رنج $R \times 10k$ قرارداد و از نظر اهمی آن را تست می کنیم ، به هیچ وجه نباید نشتی داشته باشد . اگر در تست خازن صافی شورت و یا نشتی مشاهده نشود بشرح زیر عمل میکنیم :

۱- تست دیودهای پل یا پل دیود

۲- تست ترانزیستور و یا STR

رگولاتور را نیز باید تست نمود . گاهی خرابی ترانزیستور درایور نیز موجب افزایش بایاس پایه بیس خروجی شده و ضمن خراب کردن ترانزیستور خروجی باعث سوختن فیوز نیز می شود .

توجه : در صورت صدمه دیدن خروجی رگولاتور حتما باید مقاومت های کنترل جریان (روی پایه امیتر و یا سورس و یا ...) را با اهم متر با میزان دقت $Rx1$ تست نمود .

۳- گاهی در ثانویه تغذیه نیز ، شورت کردن دیود یکسوساز ولتاژ اصلی (تغذیه کننده هرینتال) و یا شورت خازن صافی آن موجب سوختن فیوز و خراب شدن ترانزیستور خروجی رگولاتور می شود .

مدارهای تغذیه سوئیچینگ از دو بخش تشکیل شده است که بخش اولیه شامل مدارات یکسوساز، راه انداز، نوسانساز و نمونه بردارهای AC و DC و اولیه ترانس چاپر می باشند و به مجموعه این طبقات بخش HOT یا گرم می گویند که به معنای قسمت غیر ایدوله و یا بخشی که خطر برق گرفتگی دارد می باشد.

در بخش ثانویه با ایجاد پالس در اولیه ترانس چاپر ولتاژهای تغذیه متعدد متناسب با دور و قطر سیم، ایجاد می شود، این ولتاژها برای تغذیه نقاط مختلف کاربرد دارد. به طور مثال در تغذیه تیونر IF و IC های پردازشگر تصویر، میکروکنترلر، ورتیکال، هریزنتال، صوت، خروجی RGB، لامپ تصویر و ...

ولتاژ بایاس هر کدام از این طبقات با هم اختلاف دارد. مثلاً خروجی هریزنتال در محدوده ۱۰۰ الی ۱۵۰ ولت و لامپ تصویر برای هر کدام از پایه ها ولتاژ متناسب خود را می خواهد. در بخش تقویت کننده های آنالوگ در محدوده ۸ الی ۱۲ ولت و بخش دیجیتال در مدل های قدیمی ۵ ولت و در مدل های جدید گاهی از ولتاژهای ۲/۷ و یا ۳/۳ استفاده می شود.

مشخصاً قطع هر کدام از این ولتاژها باعث اشکال در طبقه مورد نظر می شود. بنا براین بایستی به چگونگی عیب ایجاد شده توجه نمود.

برای این منظور بعد از رفع اشکال در تغذیه، خروجی های نقاط مختلف ثانویه را چک می کنیم و هر کدام از این ولتاژها را مطابق نقشه ارائه شده کنترل می نمائیم.

گاهی مشاهده می شود برای تثبیت بیشتر ولتاژ از رگولاتورهای معمولی (خطی) نیز استفاده شده است پس باید به زندهای تثبیت کننده توجه نمود، می دانیم در رگولاتورها از بایاس معکوس زندها استفاده می شود بنابراین به ولتاژ نامی این گونه زندها باید توجه کرد. ولتاژ نامی زندها بر روی آن نوشته شده است بنابراین دوسر این زندها را ولتاژگیری می کنیم و باید به اندازه ولتاژ نامی زندها در دو سر آن ولتاژ داشته باشیم.

در بعضی موارد از انواع IC های رگولاتور استفاده می شود مثلاً AN 7805 که خروجی آن ۵ ولت و AN7808 که خروجی آن برابر ۸ ولت می باشد. در این گونه موارد باید هم خروجی و هم ورودی این IC ها را ولتاژگیری کرد. ورودی این گونه IC ها بایستی چندین ولت از خروجی شان بیشتر باشد تا بتوانند ولتاژ تثبیت شده نامی خودشان را در خروجی ایجاد کنند.

در ثانویه بعضی از مدارات تغذیه از رگولاتورهای LM 317 استفاده می شود این IC ها پایه زمین ندارند و بوسیله یک مقاومت از خروجی به ورودی می توان آنها را فعال نمود روی این مقاومت معمولاً ۱/۲۵ ولت افت ولتاژ داریم یعنی همواره خروجی ۱/۲۵ ولت از ورودی بیشتر است. در مدارات تغذیه از این رگولاتورها بیشتر به منظور فرمان روشن و یا خاموش نمودن دستگاه و یا به عنوان یک رگولاتور قابل تنظیم استفاده می شود.

از عنصر دیگری نیز به نام فتوکوپلر (اپتوکوپلر) به منظور کنترل جریان و یا فرمان استندبای و یا روشن نمودن دستگاه استفاده می شود که معمولاً ساختمان داخلی ساده ای مرکب از یک گیرنده و فرستنده نوری و عایق از هم دارد. به مدار فرمان استندبای و یا فرمان روشن نیز توجه نموده نقشه را بررسی می کنیم تا معلوم شود که این فرامین از کدام پایه IC میکرو صادر می شود. (به خازنهای صافی توجه شود از نظر ظاهری باد کرده و یا نترکیده باشند). گاهی مجبور به خارج نمودن خازن از مدار می شویم تا آن را از نظر میزان ظرفیت کنترل نمائیم. الکترولیت داخلی این گونه خازن ها به مرور زمان خشک شده و تغییر ظرفیت می دهند پس در تلویزیون های قدیمی کنترل ظرفیت آنها لازم است. در مواقعی که از این خازن ها به عنوان کوپلاژ استفاده می شود، داغ شده زودتر خراب می شوند در این گونه موارد بهتر است به درجه کار خازن نیز توجه شود و از خازنهای مناسب مدار استفاده شود.

نکته مهمتر در مورد خازن های الکترولیتی (شیمیایی) این است که گاهی می ترکند و الکترولیت داخلشان که مایع و هادی می باشد روی شاسی را می پوشاند. در این مواقع بایستی شاسی را خوب با مواد پاک کننده و حلال (مثلاً تینر خشک) شسته و پاک نمود. در این موارد لازم به ذکر است تا کاملاً شاسی را تمیز نکرده ایم تلویزیون را روشن نکنیم.

نکته بعدی این است که در تغذیه های سوئیچینگ از دیویدهای فرکانسی استفاده می شود که از نظر تست همانند دیویدهای معمولی تست می شوند ولی برای یکسوسازی فرکانس بالا کاربرد دارند در صورتی که از دیویدهای معمولی استفاده شود به علت ظرفیت خازنی زیاد ما بین نیمه هادی ها، زود داغ می شوند و سریعاً می سوزند.

PWM مخفف کلمه لاتین Pulse Width Modulation است،

در مادربردهای pc ما فقط به مدار pwm داریم که معمولاً از یک IC PWM تشکیل شده و بسته به نوع تعداد کانالها از خازن، سلف، ترانزیستور یا ماسفت تشکیل شده که میشه گفت نقشه تمام مدارهای PWM از یک استاندارد خاص پیروی میکنند که اگه بخواین میتونم براتون یک نقشه بزارم.

یکی از راههای تست این مدار ولتاژگیری از سر سلف و خازن های مدار PWM است و برای تست ماسفت ها و ترانزیستور ها (که اغلب ترانزیستورند) سیستم رو خاموش کنید و مولتی متر را روی تست دیود قرار دهید و پایه های آن نباید ۲ به ۲ عدد یکسانی بدهد.

کار مدار pwm تغذیه cpu می باشد. این مدار تشکیل شده از چند سلف چند فت و خازن همراه یا یک آی سی pwm .

فت ها به دو دسته q1 و q2 تقسیم می شوند. معمولاً مادربرد های جدیدتر از چند فاز فت برای تغذیه استفاده می کنند.

این به این معنی است که مثلاً در یک مادربرد که ۹ فت وجود دارد برابر است با 3 فاز.

در هر فاز یک q1 و یک q2 وجود دارد. q2 ها نزدیک خازن ۶.۳ یا ۴.۳ و q1 ها نزدیک خازن های ۱۶ ولتی می باشند.

ای سی pwm یا در اول مدار یا در آخر مدار است . عکس برای یادگیری بیشتر قرار داده خواهد شد این ای سی pwm دارای چند پایه هست و دقیقاً کنار فت ها هست و یا ممکنه جای دیگری هم باشه.

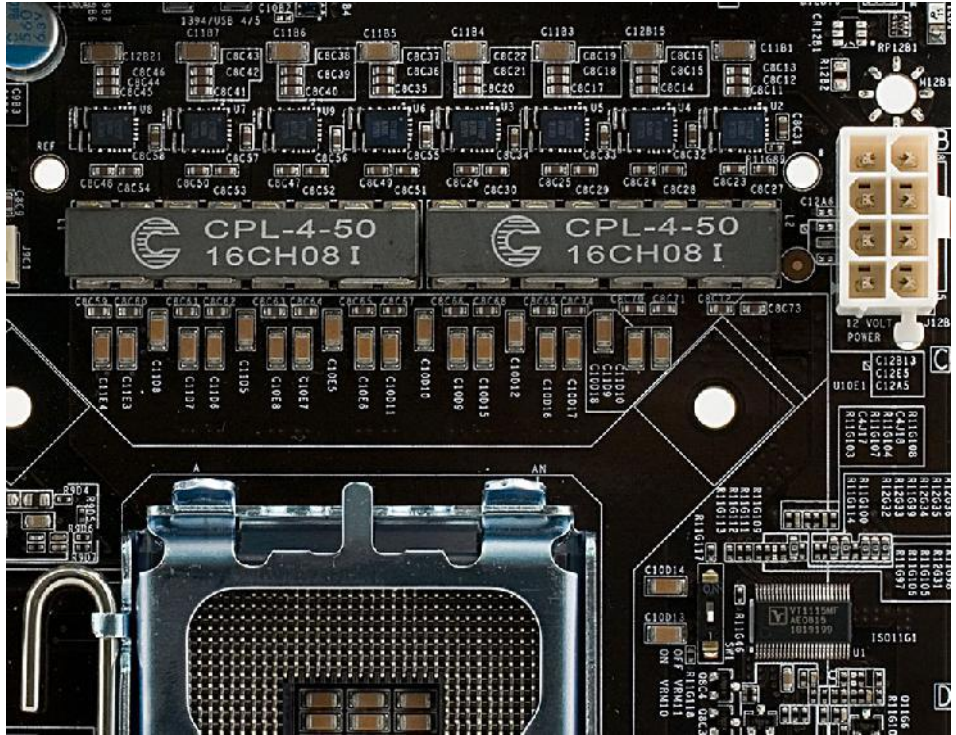

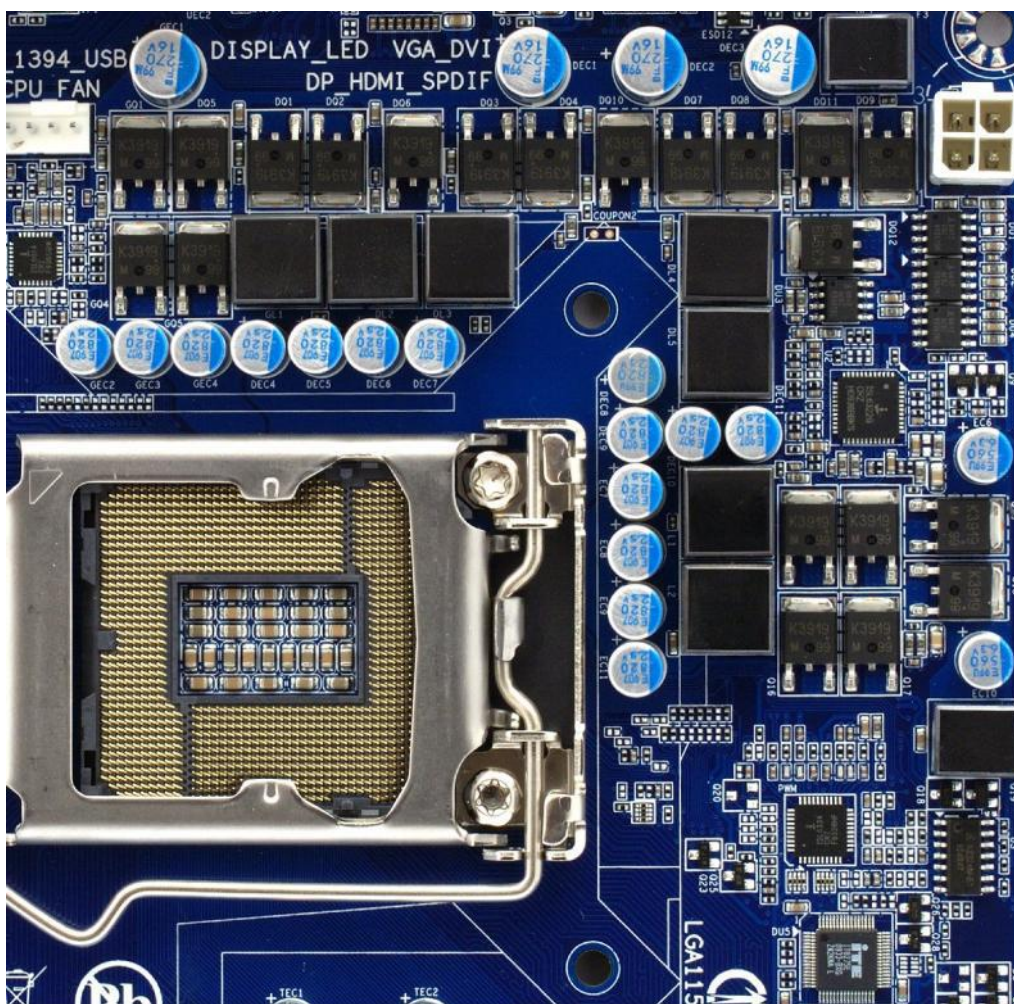

آموزش مدار تنظیم کننده ولتاژ در مادر برد

اگر در مدار تنظیم کننده ولتاژ از خازن های الکترولیتی با کیفیت پایین استفاده شود ، در مدت زمان کوتاهی خراب و در بعضی موارد باد کرده و یا منفجر می شوند. در اکثر مواقع که یک مادربرد از کار افتاده و معیوب می شود دلیل اصلی به عملکرد نادرست مدار های ولتاژ آن برمیگردد. در نتیجه با داشتن یک مدار تنظیم کننده ولتاژ با کیفیت می توانید مطمئن باشید که برای سال ها یک سیستم پایدار خواهید داشت.

تشخیص این مدار بسیار آسان است زیرا تنها مداری است که در مادربرد از چوک (نوعی سیم پیچ) استفاده میکند. به دنبال چوک ها بر روی مادربرد بگردید تا مدار تنظیم کننده ولتاژ را بیابید. معمولاً این مدار در اطراف سوکت پردازنده است اما چوک های دیگری نیز پیدا خواهید کرد که در سطح مادربرد پخش شده اند، معمولاً اطراف اسلات های RAM و اطراف پل جنوبی (South Bridge) که ولتاژ مناسب برای این قطعات را فراهم میکنند.

مدار pwm در مادربرد شامل موارد زیر است

- 1- آی سی کنترلر که معمولاً در مادربرد های جدید یک آی سی مربعی از نوع smd پایه کوتاه است
- 2- خازنهای دور cpu که حداقل به تعداد هر فاز یکی از آن را مشاهده میکنید.
- 3- سلف های دور cpu که به ازای هر فاز یکی از آنها را مشاهده میکنید البته ممکن است یکی از آنها با بقیه فرق داشته باشد که آن فاز مادربرد نیست بلکه فرکانس زدایی ورودی ۱۲ ولت cpu است .
- 4- فت های دور cpu که به ازای هر فاز بین ۲ الی ۸ عدد فت وجود دارد و این موضوع به بزرگ و کوچک بودن آنها نیز بستگی دارد در صورتی که تعداد آنها زیاد شود کوچکتر و اگر تعداد آنها کم شود بزرگتر هستند.
- 5- ورودی ولتاژ ۱۲ مدار cpu که ممکن است ۴ یا ۶ یا ۸ یا بیشتر باشد. که همیشه نصف آن گراند است. (مشکی)

نکته ها

- نکته ۱: ورودی ولتاژ فت ها بین ۱۰ الی ۱۲ است و خروجی آن بین ۰.۸ الی ۲ ولت است.
- نکته ۲: هر دو طرف سلف ها باید ولتاژ بین ۰.۸ الی ۲ ولت را داشته باشد.
- نکته ۳: روی پایه خازنها ولتاژ ورودی مدار pwm است .
- نکته ۴: در صورتی که یکی از فاز ها بسوزد با اتصال بین برق cpu به مدار دستگاه با یک دور چرخیدن فن خاموش می شود و این عمل با clear cmos مجدد تکرار میگردد.
- نکته ۵: در صورتی که آی سی مشکل داشته باشد بعد از تعویض فت سوخته، مجدد یکی از فاز ها می سوزد چون آی سی وظیفه انتقال فاز را بر عهده دارد بنابراین در صورتی که نتواند این کار را انجام دهد cpu آپمپ خود را از یک یا دو فاز میگیرد و این کار باعث گرم شدن و سوختن آن می شود این امر ممکن است بین ۵ ثانیه الی ۵ ساعت اتفاق بیافتد. پی بنابراین بهتر است برای تست واقعی مادربرد بعد از تعمیر فاز حداقل با آن یک ویندوز لایو بالا آورده شود.
- نکته ۶: در صورتی که فت دو ولتاژ مشابه در پایه ها داشته باشد خراب است.
- نکته ۷: در صورتی که فت ورودی نداشته باشد مشکل از خودش یا آی سی است .
- نکته ۸: در بسیاری از مادربرد ها بعد از قرار دادن cpu ولتاژ vcore خواهید داشت حداقل تستر قرار داده شود.
- نکته ۹: در صورتی که یک یا چند پایه از cpu اتصال صحیح با مادربرد نداشته باشد cpu معمولاً در این موارد سرد و کار نمیکند به پایه ها دقت کنید.

آشنایی با قطعات اصلی :

اجزاء اصلی یک مدار تنظیم کننده ولتاژ عبارتند از : چوک (که می تواند از دو جنس ساخته شود ، آهن یا فریت) ، ترانزیستور و خازن های الکترولیتی (مادربرد های با کیفیت از خازن های جامد آلومینیومی بهره می برند ، که کار آیی و کیفیت مناسب تری دارند) .

ترانزیستورهایی که در مدار تنظیم کننده ولتاژ استفاده می شوند ، تحت فناوری خاصی با نام MOSFET (ترانزیستور اثر میدان) ساخته می شوند و معمولا برای سادگی MOSFET نامیده می شوند. بعضی از مادربردها همراه با هیت سینک Passive بر روی این ترانزیستورها و به منظور خنک سازی آنها تولید می شوند ، که این ویژگی بسیار مناسبی در یک مادربرد است .

اجزاء مهم دیگری نیز در این مدار وجود دارد ، مخصوصا مدارهای مجتمع (IC) . همواره مدار IC ای پیدا خواهید کرد که PWM controller نامیده می شود و در برخی محصولات و در طرح های برتر IC کوچکی با نام MOSFET Driver (راه انداز MOSFET - در ادامه مطلب آن را MOSFET Driver نام می بریم) نیز خواهید یافت. در ادامه توضیح خواهیم داد که هر کدام از این IC ها چه وظیفه ای را بر عهده خواهند داشت.

نگاه دقیق بر مدار تنظیم کننده ولتاژ اصلی (شکل ۱)



مادربردی همراه با خنک کننده Passive بر روی ترانزیستورهای مدار تنظیم کننده ولتاژ (شکل ۲)

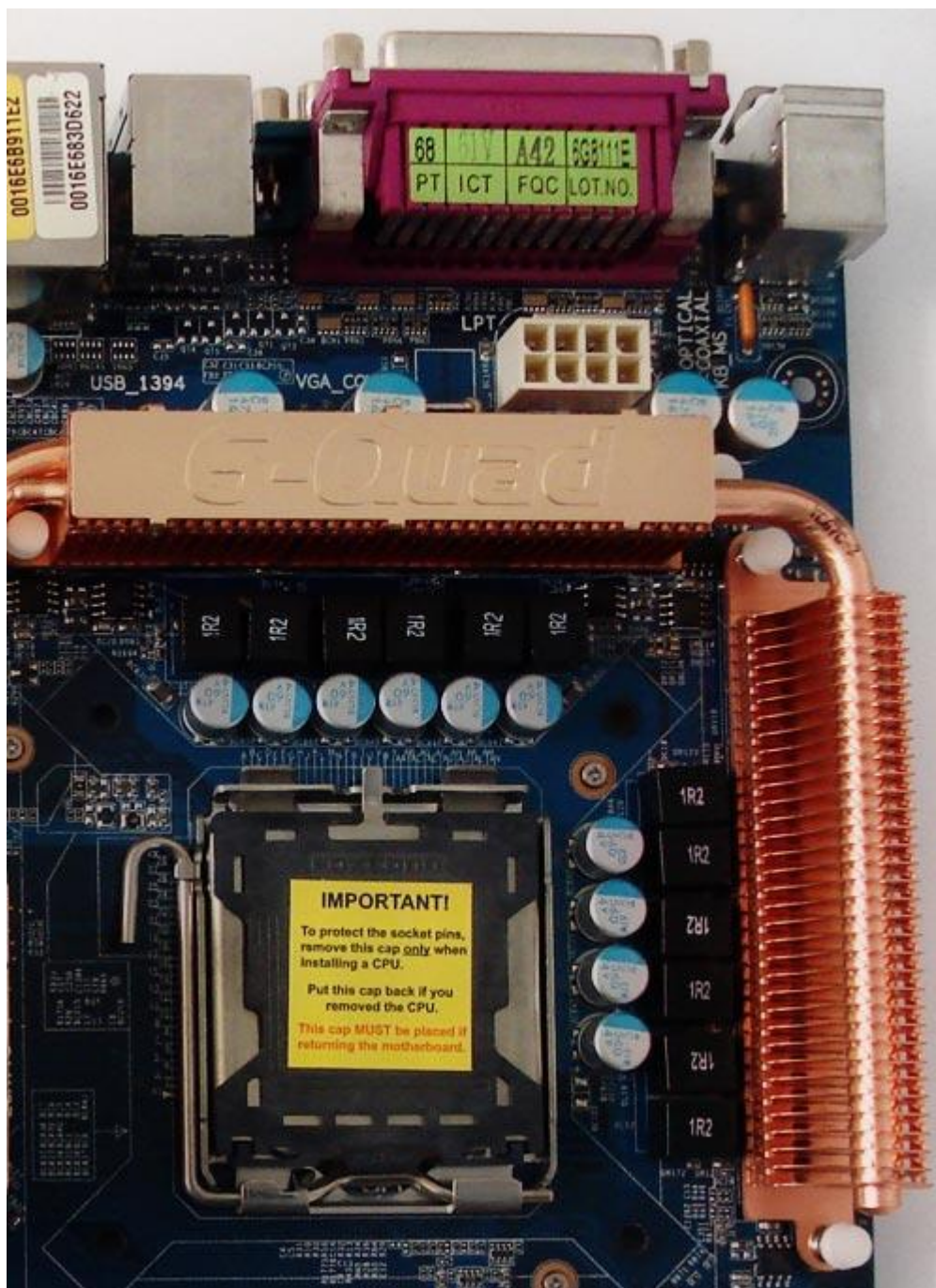

حال بهتر است کمی بیشتر در مورد قطعات بکار رفته در مدار صحبت کنیم.

چنانکه اشاره شد ، می توان دو گونه چوک در تنظیم کننده های ولتاژ پیدا کرد : چوک از جنس آهن و یا فریت . چوک ها فریت ، ویژگی های بهتری دارند : اتلاف توان کمتر در مقایسه با چوک های آهنی (۲۵٪ کمتر ، بر اساس اطلاعات منتشر شده از سوی گیگابایت) ، تداخل مغناطیسی کمتر ، و مقاومت بیشتر در برابر زنگ زدگی .

تشخیص این چوک ها ساده است : چوک های آهنی معمولا روبراز هستند و می توانید درون آن سیمی ضخیم از جنس مس را ببینید ، در حالی که چوک های فریت سربسته هستند و معمولا علامتی که با "R" شروع می شود را بر روی خود دارند . در شکل های ۳ و ۴ اختلاف بین این دو را ملاحظه می کنید . اگر چه یک استثنا وجود دارد . برخی چوک های فریت ظاهری بزرگ , گرد و روبراز دارند که در شکل ۵ نشان داده شده است . شناسایی این نوع از چوک های فریت بسیار آسان است . شکل ظاهری آنها دایره ای شکل است. (به جای مربعی شکل)

چوک های آهنی (شکل ۳)

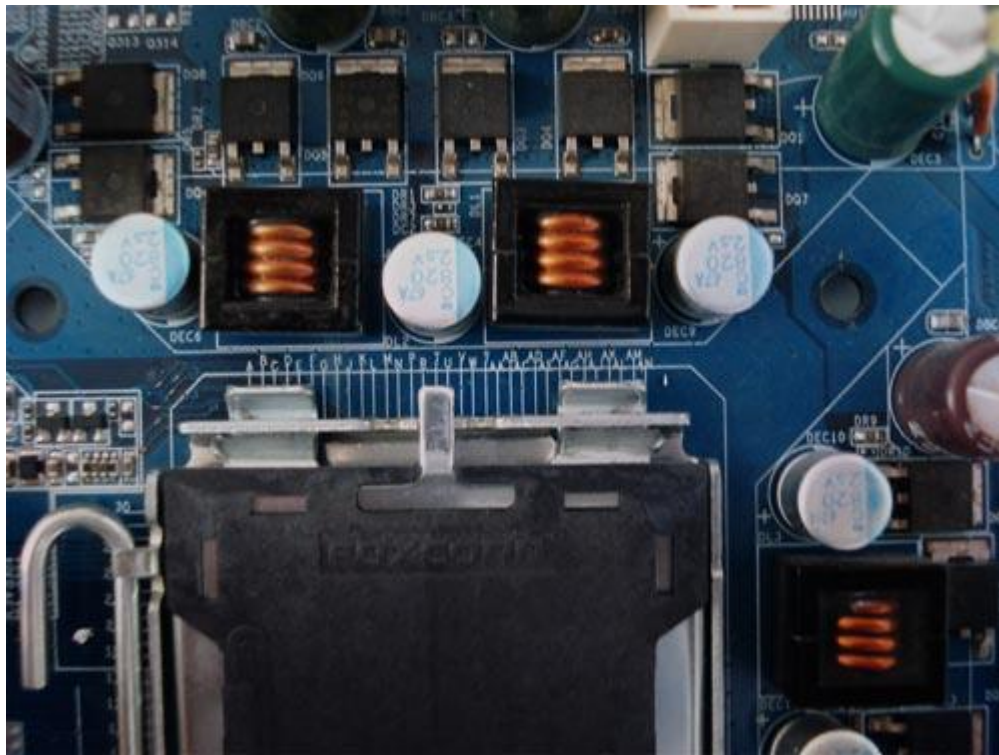

چوک های فریت (شکل ۴)

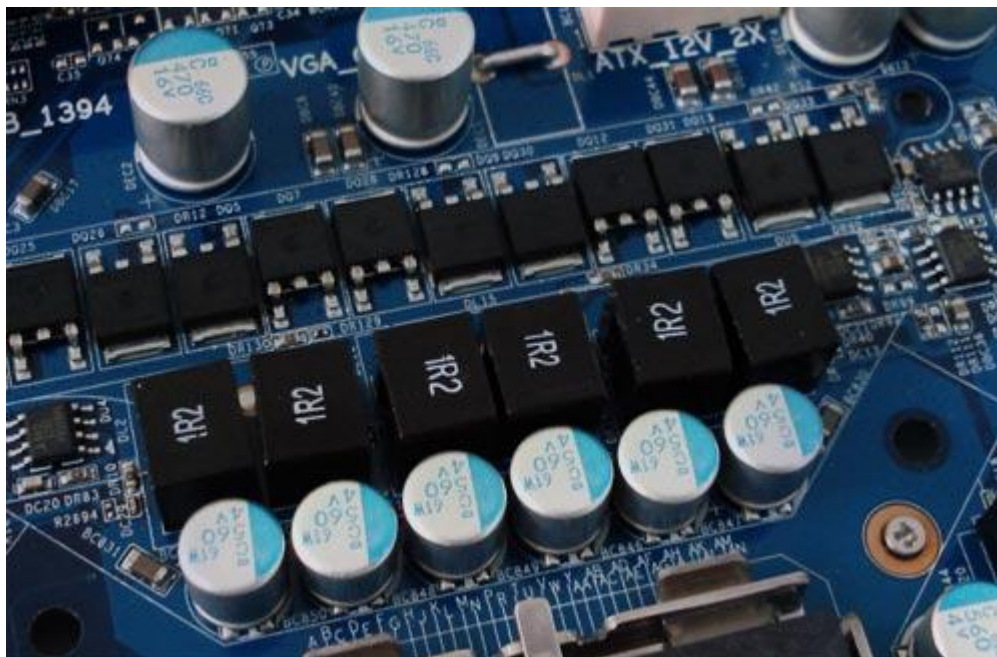

نوعی دیگر از چوک های فریت (شکل ۵)

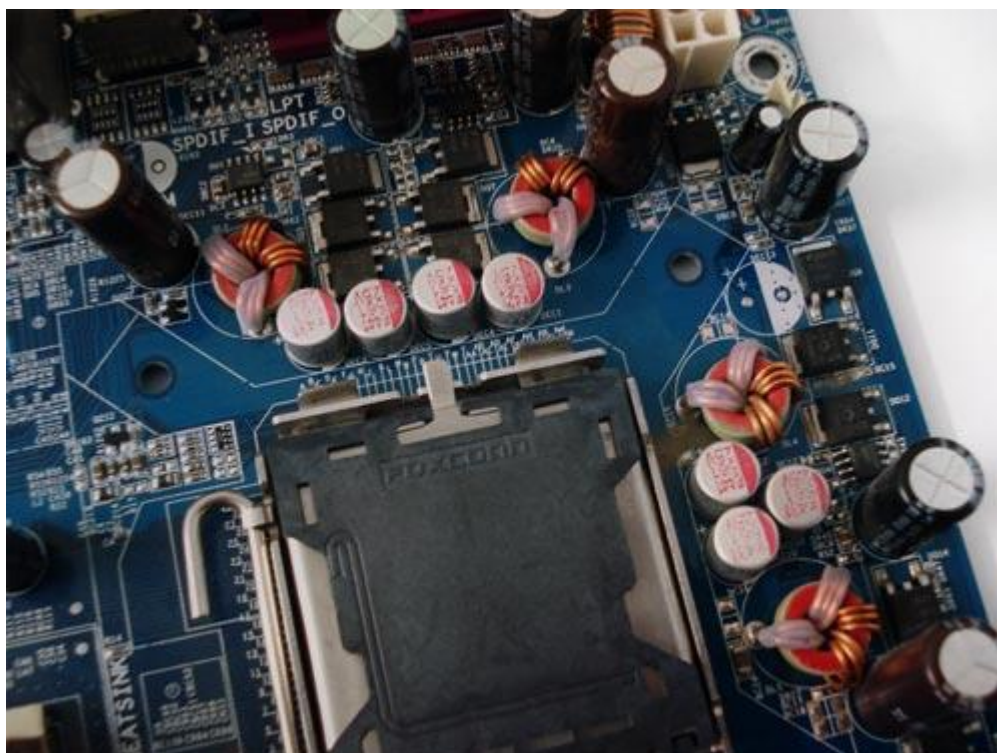

در مدار تنظیم کننده ولتاژ به ازای هر فاز (یا کانال) یک چوک وجود دارد. نگران نباشید , در ادامه توضیحات کاملتری را ارائه خواهیم داد.

اگرچه همه مادربردها از ترانزیستورهای MOSFET در مدار تنظیم کننده ولتاژ استفاده میکنند، اما برخی ترانزیستورها از بقیه مناسب تر می باشند. بهترین ترانزیستورها آنهایی هستند که دارای حداقل مقاومت در سوئیچینگ (روشن و خاموش شدن) باشند (پارامتری که با نام $RDS (on)$ شناخته میشود). این ترانزیستورها حرارت کمتری تولید میکنند (بنا بر گفته های Gigabyte نسبت به MOSFET های قدیمی ۱۶٪ حرارت کمتری تولید میکنند) و از لحاظ ظاهری از ترانزیستورهای مرسوم کوچکتر هستند. یک راه ساده برای تشخیص این دو نوع از یکدیگر بوسیله شمارش ترمینالهای (پایانه های ترانزیستور) موجود بر روی آنهاست. ترانزیستورهای قدیمی دارای سه پایه هستند (معمولا پایه وسطی قطع شده است) در حالیکه ترانزیستورهای با $RDS (on)$ پایین دارای ۴ پایه یا بیشتر هستند و تمام آنها به مادربرد متصل شده است. میتوانید این تفاوت را با مقایسه شکل ۶ و ۷ ملاحظه کنید.

مدار تنظیم کننده ولتاژ برای هر فاز یا کانال دو ترانزیستور خواهد داشت. مادربردهای ارزان قیمت به جای استفاده از یک MOSFET Driver در هر فاز، از یک ترانزیستور اضافی در هر فاز برای انجام این وظیفه استفاده میکنند و بنابراین اینگونه مادربرد ها در هر فاز بجای دو ترانزیستور از سه ترانزیستور بهره میبرند. به همین دلیل بهترین راه برای شمارش و شناسایی فازها شمارش تعداد چوکها (Chokes) خواهد بود. (و نه تعداد ترانزیستورها)

MOSFET های قدیمی (شکل ۶)

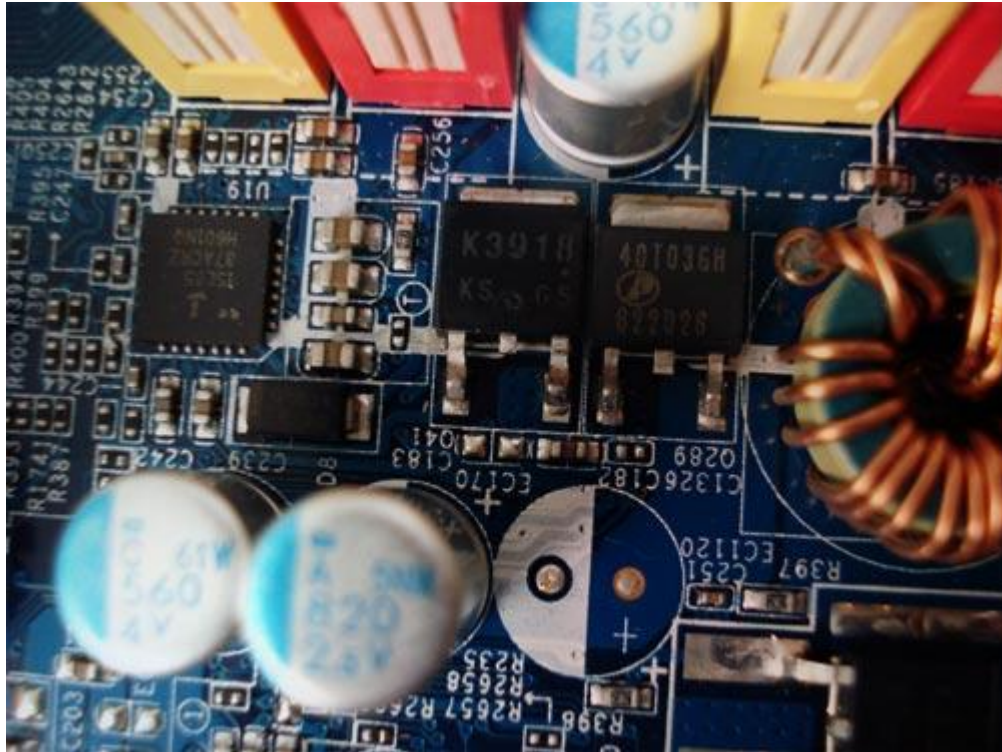

شکل ۷) MOSFET با RDS (on) پایین

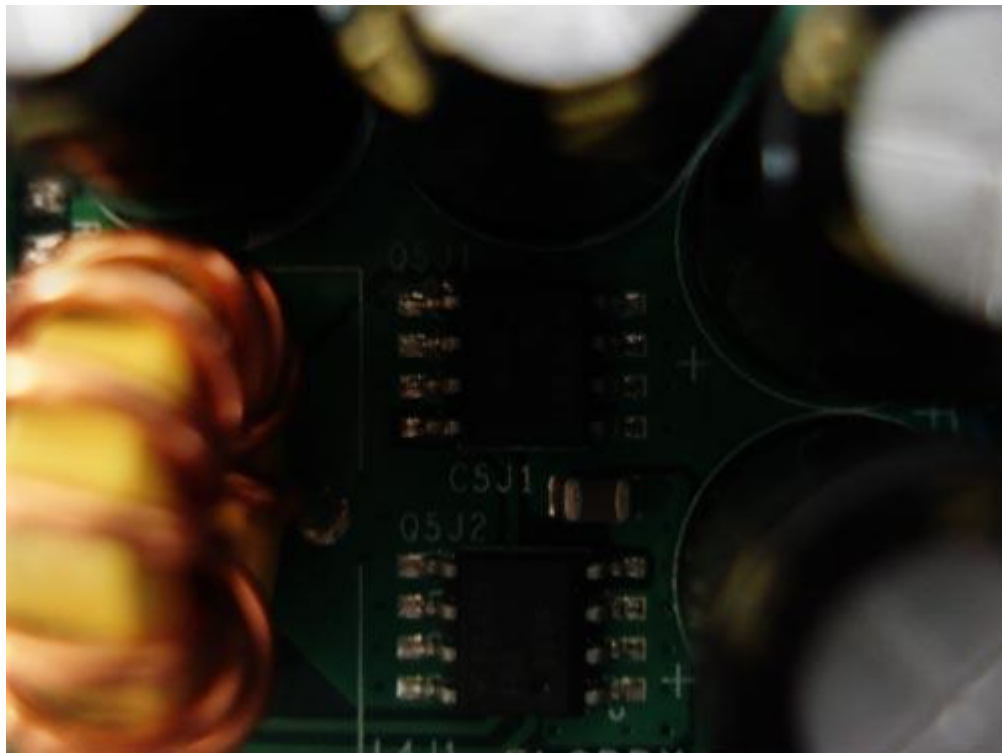

خازنهای استفاده شده در مدار تنظیم کننده ولتاژ میتواند یکی از دو نوع الکترولیتی قدیمی و یا انواع آلومینیومی جامد باشد، که قبلا تفاوت ظاهری میان این دو را در شکل ۵ بررسی کرده ایم. خازنهای آلومینیومی جامد بهتر از انواع معمولی هستند چراکه دچار بادکردگی و نشتی نمیشوند.

هر خروجی ولتاژ بوسیله یک IC با نام کنترلر PWM کنترل میشود. در هر مادربرد و برای هر سطح ولتاژی از یک کنترلر PWM استفاده می شود، بعنوان مثال یکی برای CPU، یکی برای حافظه ها، یکی برای چیپست و غیره (اکثر کنترلرهای PWM میتوانند ۲ سطح ولتاژ مستقل را کنترل کنند). اگر به اطراف سوکت CPU نگاه کنید میتوانید کنترلر PWM را برای ولتاژ CPU پیدا کنید. شکل های ۶ و ۸ را ملاحظه کنید.

کنترلر PWM (شکل ۸)

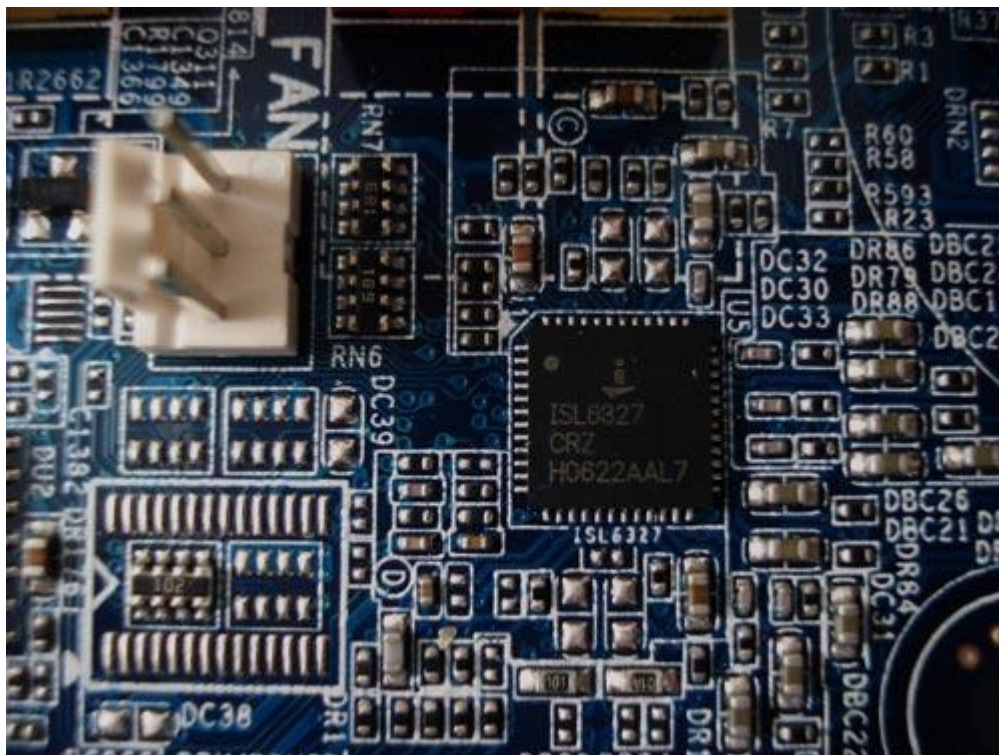

در نهایت یک IC کوچکتر نیز داریم که با نام راه انداز MOSFET شناخته می شود. مدار تنظیم کننده ولتاژ از یک راه انداز MOSFET برای هر فاز استفاده میکند، بنابراین هر IC دو MOSFET را راه اندازی خواهد کرد. مادربردهای ارزان از MOSFET دیگری به جای این IC استفاده میکنند، لذا در مادربردهای که اینگونه طراحی شده اند شما نمیتوانید این IC را پیدا کنید و هر فاز بجای دو ترانزیستور از سه ترانزیستور استفاده میکند.

MOSFET Driver (راه انداز MOSFET) (شکل ۹)

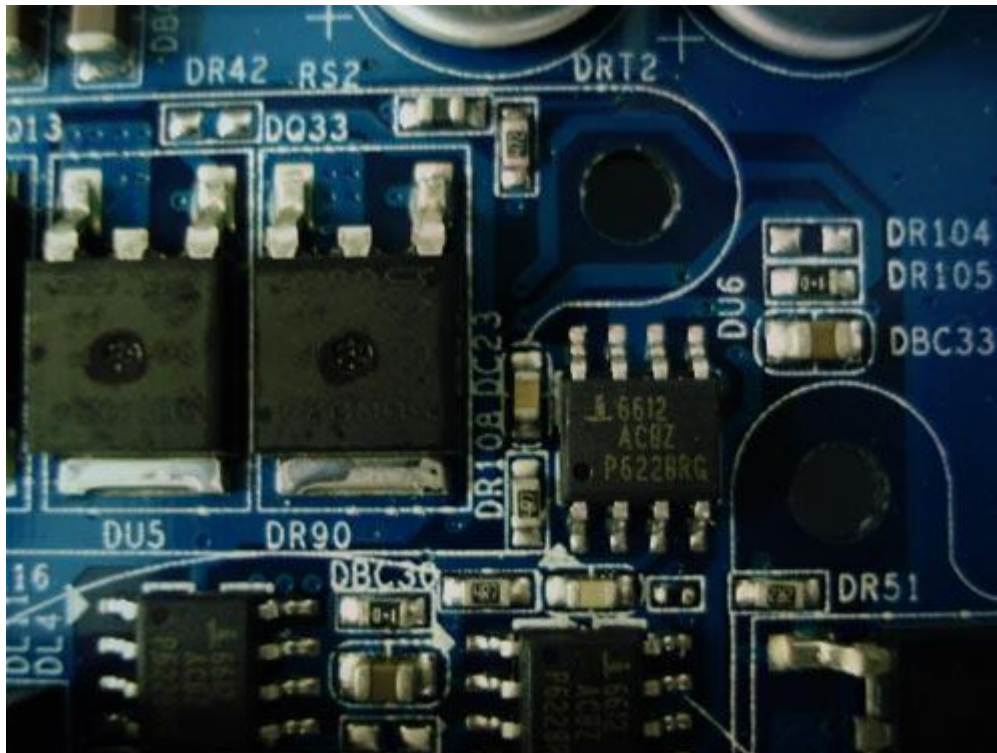

فاز ها :

تنظیم کننده ولتاژ دارای چندین مدار تغذیه است که به صورت موازی و به منظور فراهم آوری ولتاژ خروجی مشابه فعالیت می کنند. (برای مثال ولتاژ خروجی مورد نیاز پردازنده) این مدار های تغذیه به صورت همزمان کار نمی کنند بلکه ، به صورت غیر هم فاز عمل می کنند و به همین جهت است که از کلمه “ Phase “ یا “ فاز “ برای تشریح هر یک از این مدار ها استفاده می کنیم . بحثی که در اینجا مطرح می شود چگونگی کارکرد این مدار هاست که در ادامه به طور کامل توضیح داده خواهد شد. در ابتدا مقدمه ای بر این موضوع یعنی فاز (Phase) را ارائه خواهیم کرد که از جمله مباحثی است که علاقه مندان حرفه ای سخت افزار و شرکت های سازنده زیاد در مورد آن صحبت می کنند .

به سراغ مدار تنظیم کننده ولتاژ پردازنده می رویم . اگر این مدار دارای دو فاز یا کانال باشد ، هر فاز ۵۰٪ زمان کاری را برای تولید ولتاژ پردازنده به خود اختصاص می دهد. اگر همان مدار با سه فاز ساخته شود ، هر فاز ۳۳.۳٪ زمان کاری و اگر مدار با چهار فاز کار کند ، هر فاز ۲۵٪ زمان کاری در حال فعالیت است و به همین ترتیب با افزایش تعداد فاز ها زمانی که هر فاز کار می کند کمتر می شود.

در اختیار داشتن مدار تنظیم کننده ولتاژ با تعداد فازهای زیاد چندین مزیت خواهد داشت. واضح ترین آن ها این است که ترانزیستور ها بار کاری کمتری خواهند داشت که سبب کاهش دمای ایجاد شده و افزایش طول عمر قطعات مدار می شود. فایده دیگر داشتن فاز های بیشتر این است که معمولا ولتاژ خروجی پایدار تر بوده و میزان پارازیت (Noise) آن کاهش می یابد.

افزایش فاز ها در مدار تنظیم کننده سبب استفاده از قطعات بیشتر است که در نهایت به گران تر شدن مادربرد می انجامد. از این رو معمولا مادربرد های ارزان قیمت دارای تعداد فاز کمتری نسبت به مادربرد های گران قیمت هستند.

همچنین لازم به ذکر است که وقتی تولید کننده ای در مورد مادربردی با ۶ فاز صحبت می کند ، این تعداد فاز تنها مربوط به مدار تنظیم کننده ولتاژ پردازنده است. عبارت دیگر در معرفی یک مادربرد از سوی سازنده ، معرفی تعداد فاز های مدار تنظیم کننده ولتاژ پردازنده بعنوان یکی از نقاط قوت مادربرد مورد توجه واقع می شود.

هر فاز یا کانال ولتاژ دارای یک چوک (Choke) ، دو یا سه ترانزیستور ، یک یا چند خازن الکترولیتی و یک IC راه انداز (MOSFET Driver) می باشد . البته همان طور که در بسیاری از مادربرد های Low-End می بینیم قطعه آخر می تواند با یک ترانزیستور عوض شود.

همان گونه که مشاهده می کنید تعداد دقیق قطعات ثابت نیست و تنها قطعه ای که همیشه با تعداد یکسان وجود دارد چوک می باشد . بنابراین بهترین راه برای شمارش تعداد فاز های یک مدار تنظیم کننده ولتاژ ، شمارش تعداد چوک های آن است (توجه کنید که چندین استثناء وجود دارد که بعدا توضیح خواهیم داد . (برای مثال به شکل زیر توجه کنید . این مادربرد دارای ۳ فاز می باشد:

مادبردی با سه فاز (شکل ۱)

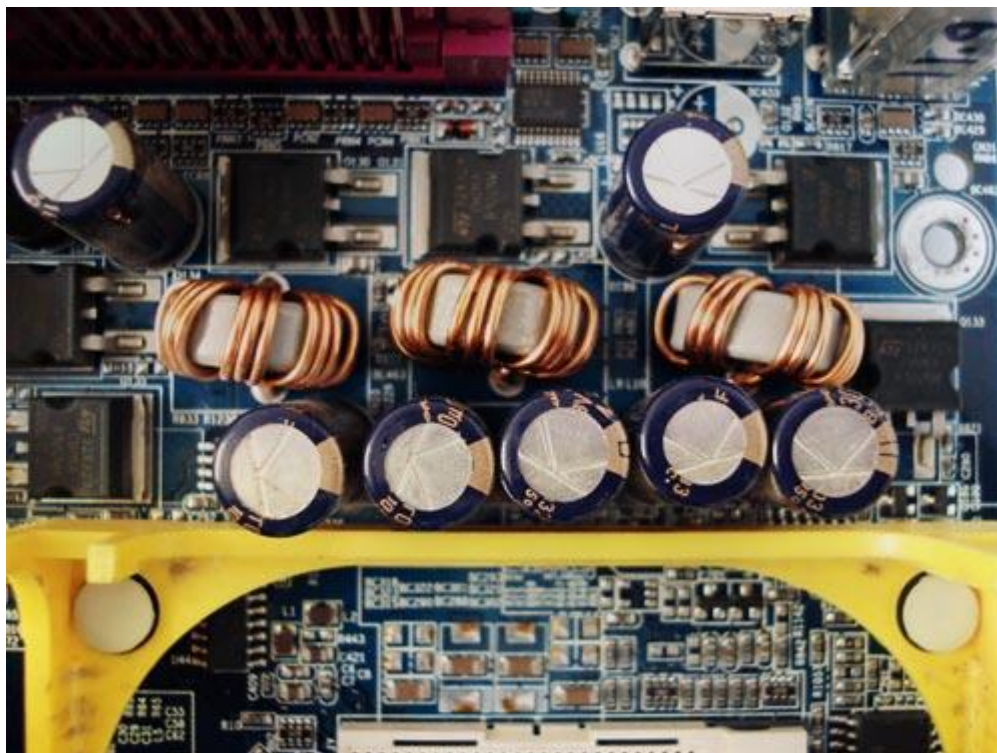

اما نکته قابل توجه این است که در بعضی از مادربردها فازهایی که ولتاژ حافظه یا چیپست را کنترل می کنند در نزدیکی سایر فازها قرار گرفته اند. بنابراین اگر شما تنها تعداد چوک های نزدیک سوکت پردازنده را بشمارید دچار اشتباه خواهید شد. حال ما به شما نشان می دهیم که چگونه تعداد دقیق فازهای مربوط به ولتاژ پردازنده را تنها در یک ثانیه تشخیص دهید!

مادربرد با چهار فاز (شکل ۲)

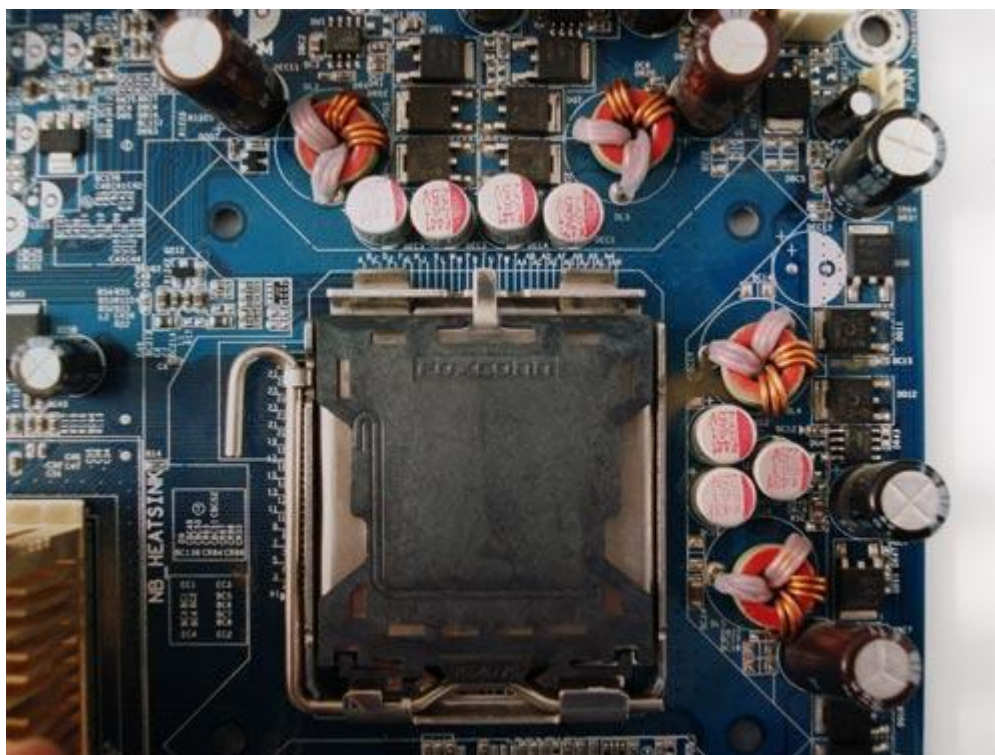

مسئله دیگری که لازم است بدان توجه کنید ، اشتباه بودن شمارش چوک هایی است که تنها در بالای مادربرد وجود دارد. (نادیده گرفتن چوک های موجود در کناره) همان گونه که در تصویر ۱ مشاهده کردید چوک هایی مربوط به مدار تنظیم کننده ولتاژ پردازنده می توانند در کنار سوکت پردازنده (در کناره مادربرد) قرار گیرند.

از آنجایی که تمام چوک هایی که ولتاژ خروجی یکسانی را تولید می کنند خروجی های متصل به هم دارند , لذا تنها چوک هایی که خروجی های متصل بهم دارند باید شمارش شوند . این کار با دنبال کردن خروجی هر چوک در طرف لحیم شده مادربرد (پشت مادربرد) امکان پذیر است . همان گونه که مشاهده می کنید چهار چوک در طرف لحیم شده مادربرد به یکدیگر متصل هستند.

نحوه صحیح شمارش تعداد چوک ها (شکل ۳)

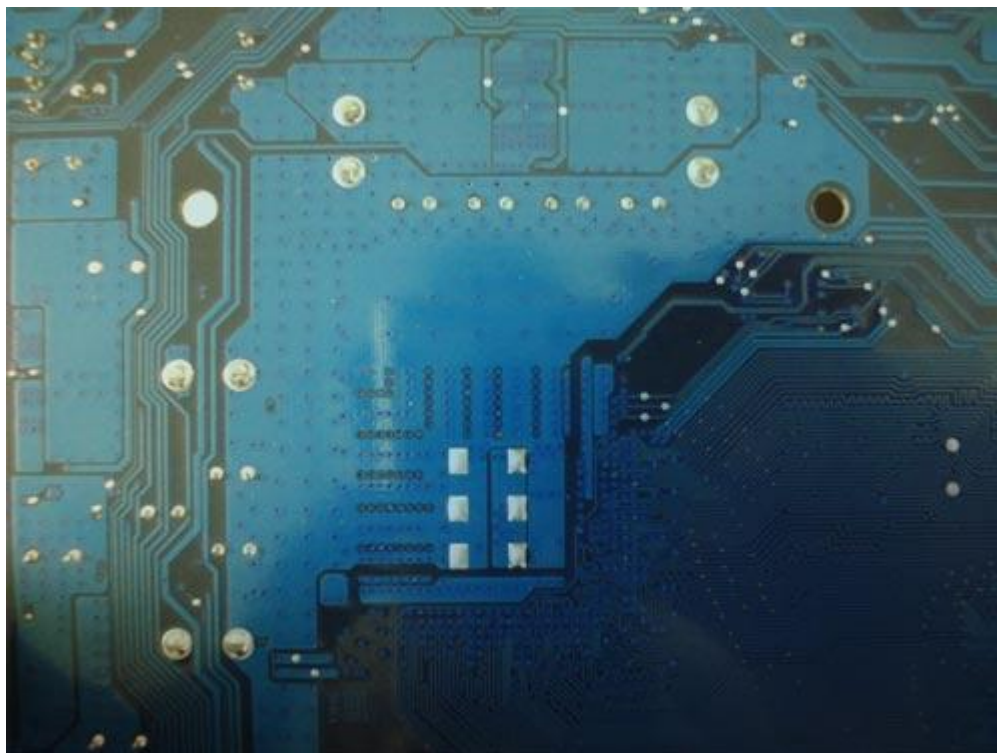

و بعنوان مثال آخر به شما تصویری از یک مادربرد High-End با مدار تنظیم کننده ولتاژ ۱۲ فاز را نشان دهیم . (این مادربرد دارای یک کولر Passive بوده که برای گرفتن عکس ، از روی مادربرد جدا شده است این شکل)

مادربردی با ۱۲ فاز (شکل ۴)

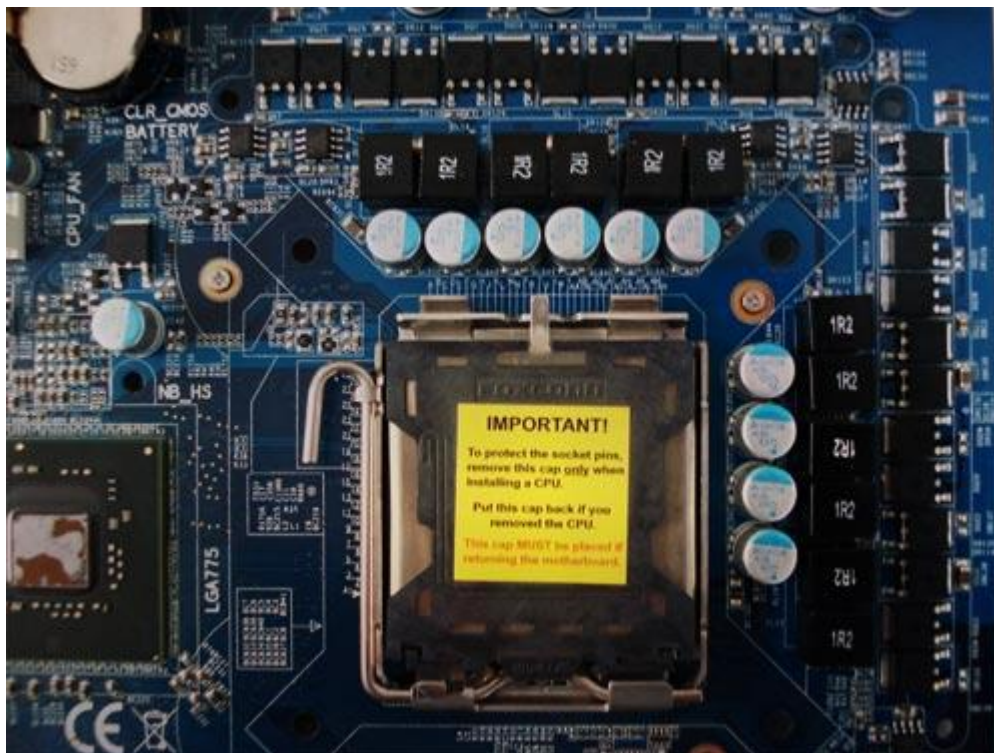

حال می دانید که چگونه تعداد درست فاز های تنظیم کننده ولتاژ را تشخیص دهید.

همه چیز درباره مدار تنظیم کننده ولتاژ مادربرد (Voltage Regulator Circuit)

بر اساس دلایل متعدد ، کیفیت مدار تنظیم کننده ولتاژ، یکی از بهترین راه هایی که می توان از طریق آن به کیفیت کلی مادربرد و نیز طول عمر آن پی برد. یک تنظیم کننده ولتاژ خوب که در خروجی ولتاژ خود نویز و نوسانات ولتاژی نخواهد داشت و بهمین دلیل با فراهم سازی ولتاژی ثابت و پایدار کارکرد صحیح پردازنده و سایر قطعات را سبب می شود.

از جهت دیگر یک تنظیم کننده ولتاژ نامناسب همراه با نوسان و نویز بر روی ولتاژ خروجی ، موجب عملکرد ناپایدار سیستم و نیز اتفاقاتی چون توقف های ناگهانی (Crash) ، ریست شدن (Resetting) و نمایش صفحه ناخوشایند مرگ (Screen Blue Death) در ویندوز می شود.

اگر در مدار تنظیم کننده ولتاژ از خازن های الکترولیتی با کیفیت پایین استفاده شود ، در مدت زمان کوتاهی خراب و در بعضی موارد باد کرده و یا منفجر می شوند. در اکثر مواقع که یک مادربرد از کار افتاده و معیوب می شود دلیل اصلی به عملکرد نادرست مدار های ولتاژ آن بر میگردد. در نتیجه با داشتن یک مدار تنظیم کننده ولتاژ با کیفیت می توانید مطمئن باشید که برای سال ها یک سیستم پایدار خواهید داشت.

تشخیص این مدار بسیار آسان است زیرا تنها مداری است که در مادربرد از چوک (نوعی سیم پیچ) استفاده میکند. به دنبال چوک ها بر روی مادربرد بگردید تا مدار تنظیم کننده ولتاژ را بیابید. معمولاً این مدار در اطراف سوکت پردازنده است اما چوک های دیگری نیز پیدا خواهید کرد که در سطح مادربرد پخش شده اند، معمولاً اطراف اسلات های RAM و اطراف چیپ پل جنوبی (Bridge South) که ولتاژ مناسب برای این قطعات را فراهم میکنند.

(مدار تنظیم کننده ولتاژ)